

Prime Fire 990 +

EN	INSTALLATION MANUAL	2
DE	MONTAGEANLEITUNG	2
ES	MANUAL DE MONTAJE	2
FR	NOTICE DE MONTAGE	2
IT	ISTRUZIONI DI MONTAGGIO	2
PL	INSTRUKCJA MONTAŻU.....	2
RU	ИНСТРУКЦИЯ ПО МОНТАЖУ	2
EN	INSTRUCTION MANUAL	15
DE	BEDIENUNGSANLEITUNG	17
ES	MANUAL DE USUARIO.....	19
FR	NOTICE D'UTILISATION	21
IT	MANUALE D'USO	23
PL	INSTRUKCJA OBSŁUGI	25
RU	ИНСТРУКЦИЯ ПО ЭКСПЛУАТАЦИИ	27

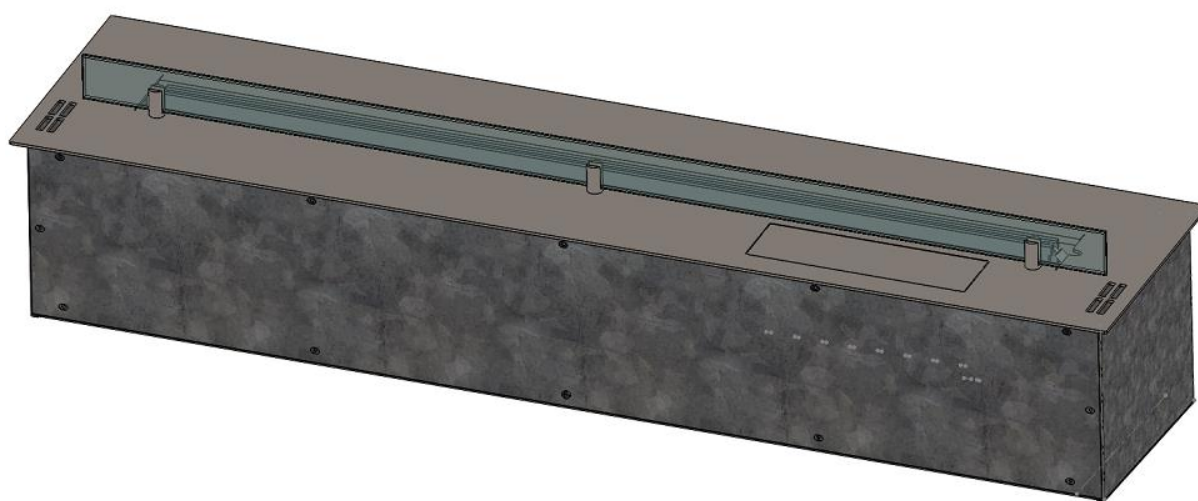

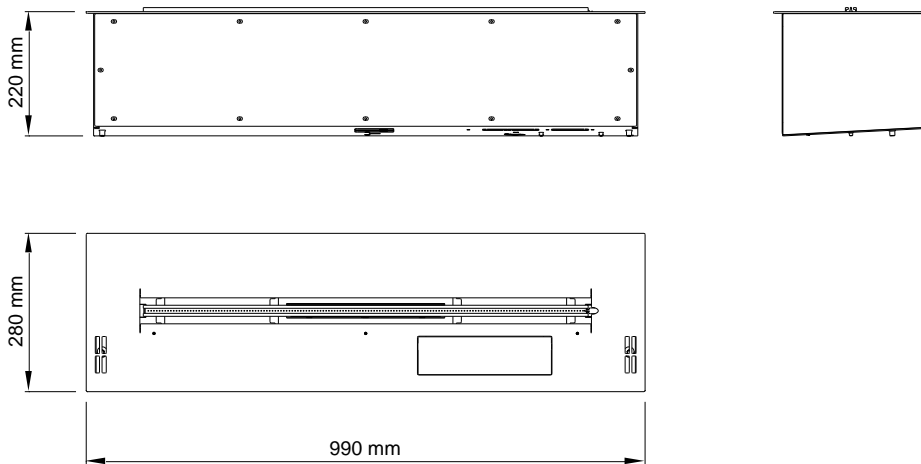
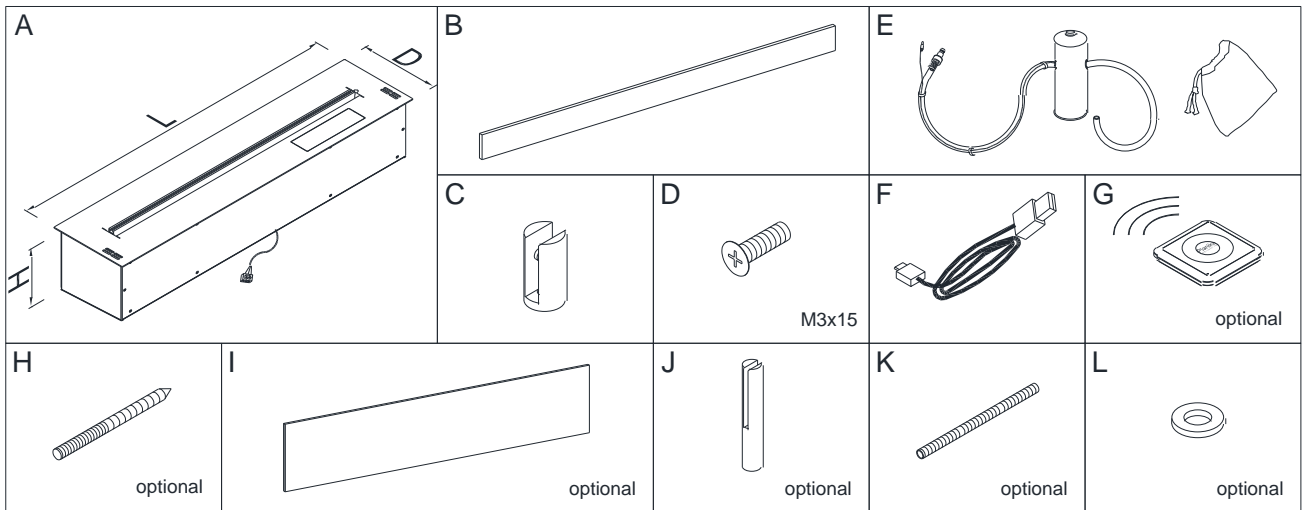

The product is a decorative device creating real fire.
Read the included documentation prior to installing and operating the device.
Consult the local regulations for fireplaces.

1. For indoor use and in housing only. Min. temperature of use is 10°C.
2. Room cubature for one device – min. 70 m³.
3. Natural air exchange rate in room – min. 1/h.
4. Do not use the device in humid and drafty spaces.
5. Do not cover top ventilation openings of the device.
6. No heat-sensitive and flammable objects can be placed within a 1 meter radius from and directly above the device.
7. Do not place any objects on the top of the device.
8. We recommend placing a CO₂ or dry powder fire extinguisher nearby the device
9. For service purposes, the surrounding must allow for easy removal of the device.
10. Keep children, animals and unauthorized persons away from the device.
11. Keep the packaging and manuals for future use.
12. Do not turn on the device in case of fuel spill.
13. Do not interfere in the fuel filler when the device is operating.
14. Do not interfere in the device construction.
15. Do not touch the filament and other hot elements.
16. Do not transport the device if fueled.
17. Do not leave an operating device unattended.



Es ist ein Dekorationsprodukt und es brennt mit echtem Feuer.

Vor der Montage und vor der Inbetriebnahme des Kamins lesen Sie bitte die beigelegte Dokumentation.

Machen Sie sich mit den lokalen Vorschriften bezüglich der Kamine vertraut.

1. Der Kamin nur für den Einbau im Innenraum bestimmt. Erforderliche Raumtemperatur min. 10°C
2. Die Mindestkubatur für einen Kamin - min. 70 m³.
3. Natürliche Luftwechselrate - min. 1/h.
4. Nicht in Bereichen verwenden, in denen Feuchtigkeit und Zugluft vorkommen können.
5. Die Lüftungsschlitze nicht zudecken.
6. Im Umkreis von einem Meter und direkt über dem Kamin sollten keine brennbare und hitzeempfindliche Gegenstände platziert werden.
7. Keine Gegenstände auf dem Kamin platzieren.
8. Wir empfehlen, einen CO₂- oder Trockenpulver-Feuerlöscher in der Nähe des Geräts aufzustellen
9. Die Montage des Kamins muss eine problemlose Herausnahme zu Wartungszwecken ermöglichen.
10. Den Kamin an einem für Kinder, Unbefugte und Tiere unzugänglichen Ort installieren.
11. Verpackung und Gebrauchsanweisung aufbewahren.
12. Im Falle des Brennstoffauslaufs, das Gerät nicht einschalten
13. Falls der Kamin im Betrieb ist, die Einfüllöffnung nicht berühren
14. In die Konstruktion des Gerätes nicht eingreifen
15. Das Glühelement und andere warme Elemente nicht berühren
16. Den, mit Brennstoff nachgefüllten Kamin nicht transportieren
17. Das Gerät im Betrieb nicht ohne Aufsicht lassen



El producto es un dispositivo decorativo que produce fuego real.

Familiarícese con la documentación adjunta antes de instalar e iniciar el dispositivo.

Familiarícese con las regulaciones locales sobre chimeneas.

1. Producto para uso interno y solamente encajado. Usar a una temperatura min. de 10°C
2. Volumen de la habitación para un producto - mín. 70 m³.
3. Tasa de intercambio de aire natural en la habitación - mín. 1/h.
4. No lo use en lugares con corrientes de aire o humedad.
5. No cubra las ranuras de ventilación.
6. No poner elementos inflamables o sensibles a altas temperaturas dentro de un radio de 1 metro del dispositivo y directamente sobre el dispositivo.
7. Está prohibido colocar objetos en el dispositivo.
8. Se recomienda colocar un extintor de polvo o CO₂ cerca del dispositivo.
9. La instalación del dispositivo debe permitir una extracción fácil para el mantenimiento.
10. El dispositivo debe estar protegido contra el acceso de niños, animales y personas no autorizadas.
11. Guarde el embalaje y las instrucciones.
12. No encienda el dispositivo si el combustible se derrama fuera del tanque.
13. No toque el llenador de combustible cuando el dispositivo esté funcionando.
14. No modifique la construcción del dispositivo.
15. No toque el filamento o las partes calientes.
16. No transporte el dispositivo con combustible.
17. No deje el dispositivo funcionando sin supervisión.



Le produit est un dispositif décoratif qui produit un feu réel.

Familiarisez-vous avec la documentation ci-jointe avant d'installer et de démarrer l'appareil.

Familiarisez-vous avec les réglementations locales concernant les cheminées.

1. Produit à usage interne et uniquement pour l'encastrement. Utiliser à une température min. de 10°C.
2. Volume de la pièce pour un produit – min. 70 m³.
3. Taux de renouvellement de l'air naturel dans la pièce - min. 1/h.
4. Ne pas utiliser dans des endroits humides ou avec des courants d'air.
5. Ne couvrez pas les fentes de ventilation.
6. Ne pas avoir d'objets inflammables ou sensibles aux températures élevées dans un rayon de 1 mètre de l'appareil ou directement sur l'appareil.
7. Il est interdit de placer des objets sur l'appareil.
8. Il est recommandé de placer un extincteur à poudre ou à CO₂ à proximité de l'appareil.
9. L'installation de l'appareil doit permettre un retrait facile pour l'entretien.
10. L'appareil doit être protégé contre l'accès des enfants, des animaux et des personnes non autorisées.
11. Conservez l'emballage et les instructions.
12. Ne démarrez pas l'appareil en cas de débordement.
13. Ne touchez pas le lieu de remplissage de carburant lorsque l'appareil est en marche.
14. Ne modifiez pas la construction de l'appareil.
15. Ne touchez pas le filament ou les parties chaudes.
16. Ne transportez pas l'appareil avec du carburant.
17. Ne laissez pas l'appareil fonctionner sans surveillance.



Prodotto è un dispositivo decorativo che produce un vero fuoco.

Familiarizzare con il manuale allegato prima di installare e avviare il dispositivo.

Familiarizzare con le normative locali relative ai camini.

1. Dispositivo solo per uso interno e nella struttura ad incasso. Utilizzare a una temperatura min. di 10°C.
2. Cubatura minima della stanza per il dispositivo – min. 70 m³.
3. Tasso di ricambio naturale dell'aria nella stanza - min. 1/h.
4. Non usare in luoghi umidi e soggetti a correnti d'aria.
5. Non coprire le fessure di ventilazione.
6. Non posizionare gli oggetti infiammabili o sensibili ad alte temperature entro un raggio di 1 metro e direttamente al di sopra del dispositivo.
7. È vietato posizionare oggetti sul dispositivo.
8. Si consiglia di posizionare un estintore a polvere o ad anidride carbonica vicino all'unità.
9. L'installazione del dispositivo deve consentire una facile rimozione per un eventuale manutenzione.
10. Il dispositivo deve essere protetto dall'accesso di bambini, animali e persone non autorizzate.
11. Conservare la confezione originale e le istruzioni d'uso.
12. Non avviare il dispositivo nel caso di fuoriuscita di carburante dal serbatoio.
13. Non operare nei pressi di bocchettone di riempimento quando il dispositivo è in funzione.
14. Non interferire nella costruzione del dispositivo.
15. Non toccare la resistenza o le parti calde del dispositivo.
16. Non trasportare il dispositivo con carburante.
17. Non lasciare incustodito il dispositivo.



**Produkt jest urządzeniem dekoracyjnym wytwarzającym prawdziwy ogień.
Zapoznaj się z załączoną dokumentacją przed montażem i uruchomieniem urządzenia.
Zapoznaj się z lokalnymi przepisami dotyczącymi kominków**

1. Urządzenie wyłącznie do użytku wewnętrznego i w zabudowie. Używać w temperaturze min. 10°C.
2. Kubatura pomieszczenia dla jednego urządzenia - min. 70 m³.
3. Naturalna wymiana powietrza w pomieszczeniu - min. 1/h.
4. Nie używać w miejscach występowania wilgoci i przeciągów powietrza.
5. Nie zakrywać otworów wentylacyjnych urządzenia.
6. W promieniu 1 metra od oraz bezpośrednio nad urządzeniem nie mogą znajdować się przedmioty łatwopalne i wrażliwe na działanie wysokich temperatur.
7. Zabrania się umieszczania jakichkolwiek przedmiotów na urządzeniu.
8. Zaleca się umieszczenie w pobliżu urządzenia gaśnicy proszkowej lub CO₂.
9. Montaż urządzenia musi umożliwiać bezproblemowe wyjęcie go w celu serwisowania.
10. Urządzenie należy zabezpieczyć przed dostępem dzieci, zwierząt oraz osób niepowołanych.
11. Należy zachować opakowanie oraz instrukcje.
12. Nie uruchamiaj urządzenia w przypadku rozlania paliwa poza zbiornik.
13. Nie operuj przy wlewie paliwa, gdy urządzenie jest uruchomione.
14. Nie ingeruj w konstrukcję urządzenia.
15. Nie dotykaj żarnika oraz rozgrzanych elementów.
16. Nie transportuj urządzenia z paliwem.
17. Nie pozostawiaj uruchomionego urządzenia bez nadzoru.



**Продукт является декоративным изделием, производящим настоящий огонь.
Ознакомьтесь с приложенной документацией перед монтажом и запуском устройства.
Ознакомьтесь с местными правилами, касающимися каминов.**

1. Устройство предназначено только для использования внутри помещений и после установки. Используйте в температуре 10°C.
2. Кубатура помещения для одного устройства составляет - мин 70 м³.
3. Естественный воздухообмен в помещении - мин. 1/ч.
4. Не разрешается устанавливать устройство в непосредственной близости к источникам влаги, а также в помещениях со сквозняком.
5. Не закрывать вентиляционных щелей на устройстве.
6. Любые легковоспламеняющиеся и чувствительные на влияние высокой температуры предметы должны находиться за пределами изделия в радиусе мин. 1 м. Одновременно их нельзя устанавливать непосредственно над камином.
7. Запрещается размещать на устройстве любые предметы.
8. Рядом с устройством рекомендуется размещать порошковый или углекислотный огнетушитель.
9. Устройство должно быть установлено таким образом, чтобы его легко можно было извлечь для сервиса.
10. Устройство должно быть защищено от детей, животных и посторонних лиц.
11. Необходимо сохранить оригинальную упаковку устройства, а также настоящую инструкцию.
12. Не включать устройства в случае утечки топлива из бака.
13. Не заправлять камин топливом, когда устройство работает.
14. Не вмешиваться в конструкцию устройства.
15. Не трогать нити накаливания и горячих элементов.
16. Нельзя перемещать устройство, наполненное топливом.
17. Не оставлять запущенного устройства без присмотра

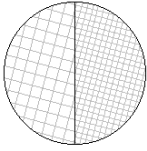

EN NON-FLAMMABLE MATERIAL
DE NICHT BRENNBARE MATERIALIEN
FR MATÉRIAU NON INFLAMMABLE

ES MATERIAL NO INFLAMABLE
IT MATERIALE NON INFIAMMABILE
PL MATERIAŁ NIEPALNY
RU НЕВОСПЛАМЕНЯЮЩИЙСЯ МАТЕРИАЛ

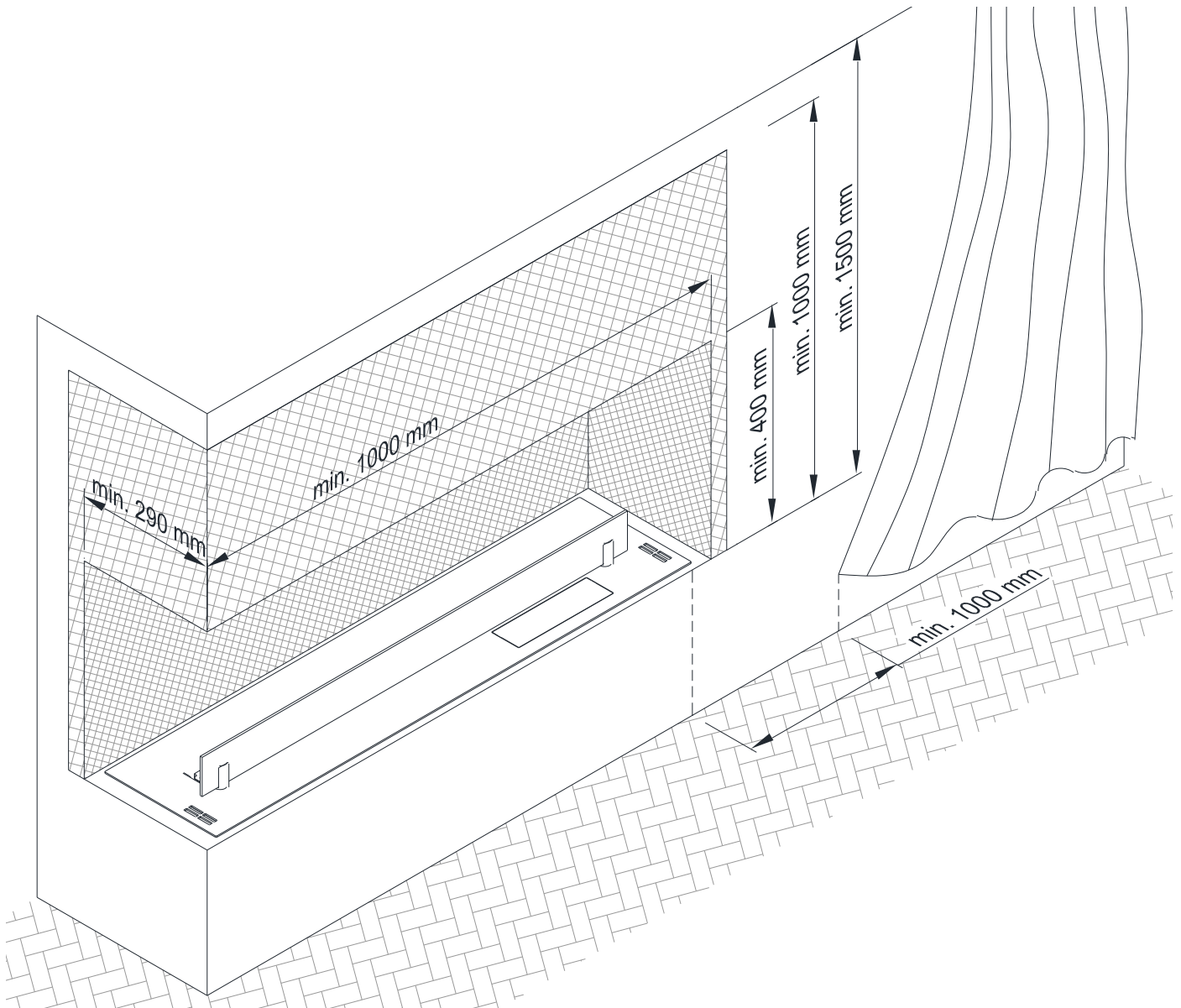

- EN** The fireplace housing must be made of non-flammable materials and insulated from any flammable elements of the construction. Use only fasteners and adhesives that are resistant to high temperature.
- DE** Das Gehäuse aus nicht brennbaren Materialien angefertigt, von allen brennbaren Elementen der Konstruktion isoliert.
- ES** El encajamiento debe ser de materiales no combustibles, aislado de todos los elementos inflamables de la estructura. Los conexiones y aglutinantes deben ser resistentes a altas temperaturas.
- FR** L'encastrement doit être de matériaux incombustibles, isolé de tous les éléments inflammables de la construction. Les raccordement et liants doivent être résistants aux hautes températures.
- IT** La struttura ad incasso deve essere fatta di materiali non combustibili, isolati da tutti gli elementi infiammabili della struttura. Collegamenti e leganti devo essere resistenti alle alte temperature.
- PL** Zabudowa wykonana z materiałów niepalnych, odizolowana od wszelkich palnych elementów konstrukcji. Łączenia i spoiwa odporne na działanie wysokich temperatur.
- RU** Конструкция, в которой установлен камин должна быть изготовлена из невоспламеняющихся материалов, и она должна быть изолированной от любых воспламеняющихся элементов. В качестве соединений, адгезивных веществ используйте термостойкие продукты.

1.

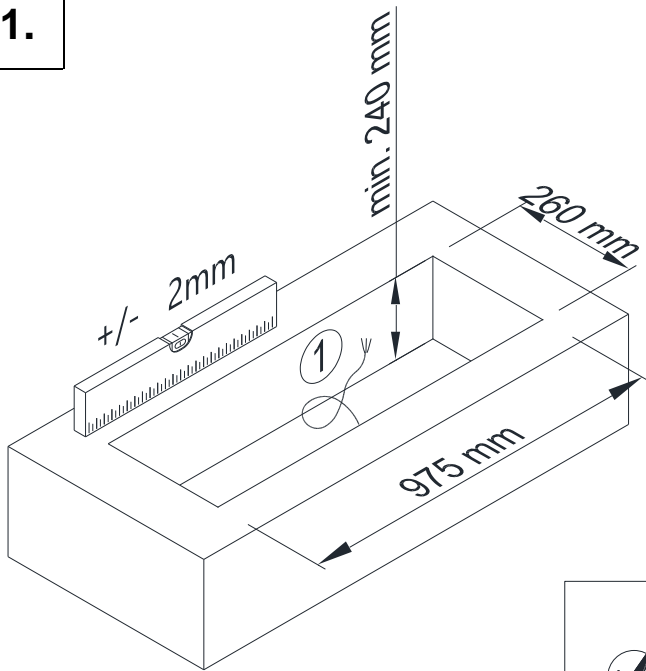

① Min. 3x1,5 mm², 230 V, 50 Hz, PE

EN The space under the device must be closed.

DE Die Konstruktion unter dem Kamin muss geschlossen sein.

ES El espacio debajo del dispositivo debe ser cerrado.

FR L'espace sous le dispositif doit être fermé.

IT Lo spazio al di sotto del camino deve essere chiuso.

PL Przestrzeń pod urządzeniem musi być zamknięta.

RU Конструкция под устройства должна быть закрытой.

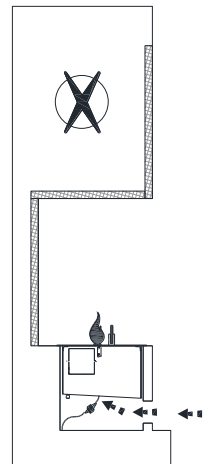
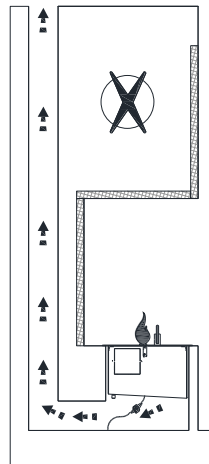
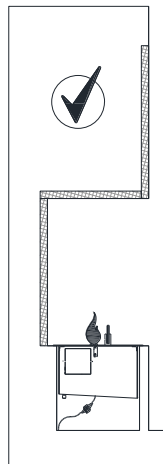

2.

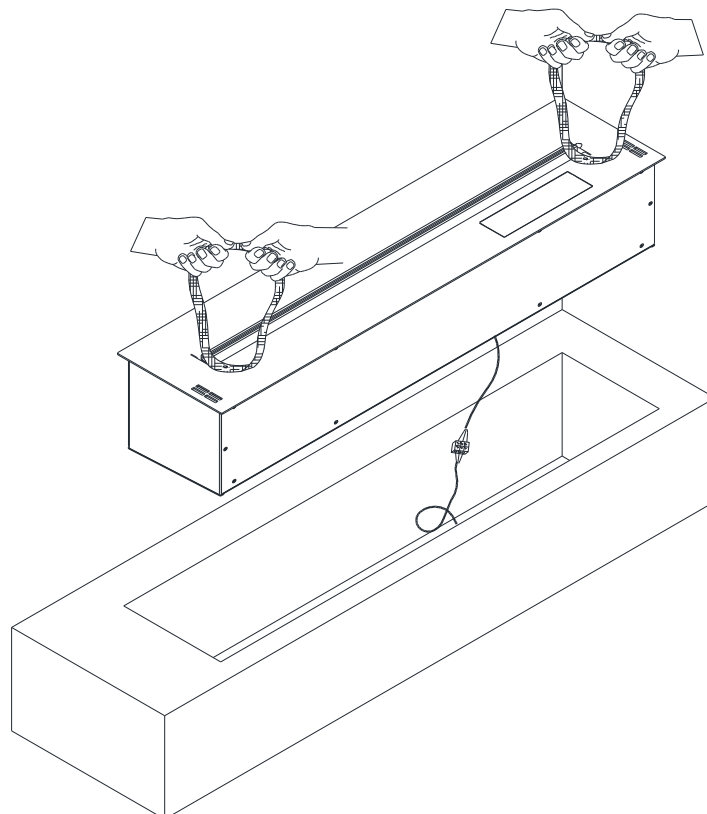

EN Selected installation options / DE Montagemöglichkeiten / FR Options de montage sélectionnées / ES Opci montaje seleccionadas / IT Selezionate opzioni di montaggio / PL Wybrane możliwości montażu / RU Варианты размещения

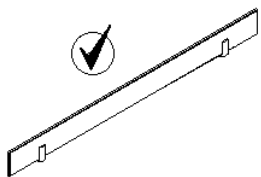

EN GLASS SHIELD (B)
DE TECHNISCHES GLAS (B)
FR VITR TECHNIQUE (B)
ES VIDRIO PROTECTOR (B)
IT VETRO PROTETTIVO (B)
PL SZYBKA TECHNICZNA (B)
RU ТЕХНИЧЕСКОЕ СТЕКЛО (B)

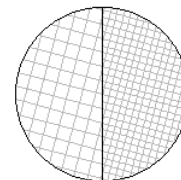

EN NON-FLAMMABLE MATERIAL
DE NICHT BRENNBARE MATERIALIEN
FR MATÉRIAU NON INFLAMMABLE
ES MATERIAL NO INFLAMABLE
IT MATERIALE NON INFIAMMABILE
PL MATERIAŁ NIEPALNY
RU НЕВОСПЛАМЕНЯЮЩИЙСЯ МАТЕРИАЛ

8

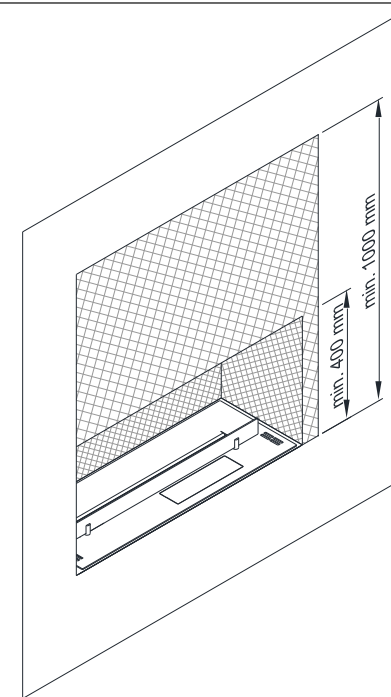
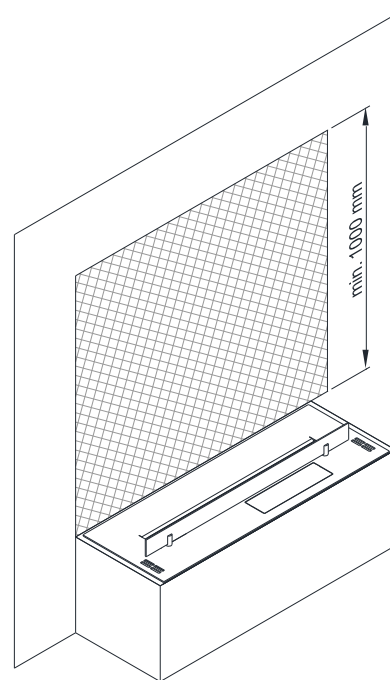
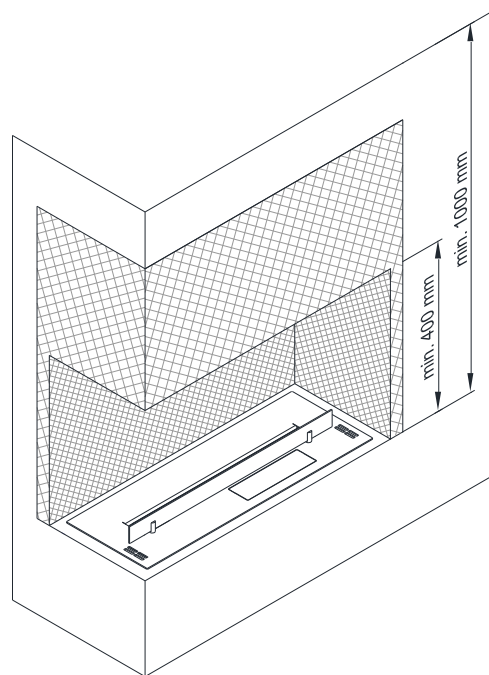
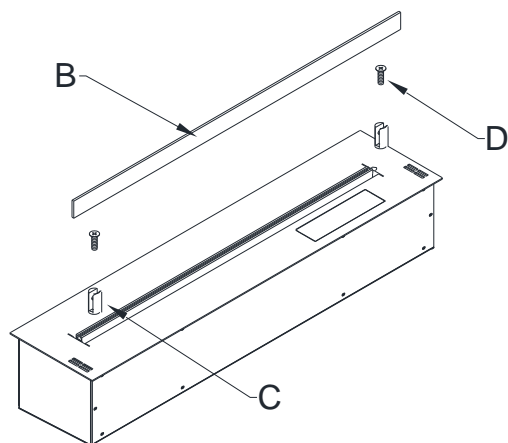

EN Selected installation options / DE Montagemöglichkeiten / FR Options de montage sélectionnées / ES Opci montaje seleccionadas / IT Selezionate opzioni di montaggio / PL Wybrane możliwości montażu / RU Варианты размещения

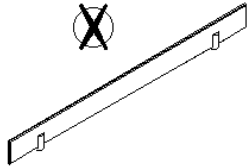

EN GLASS SHIELD (B)
DE TECHNISCHES GLAS (B)
FR VITR TECHNIQUE (B)
ES VIDRIO PROTECTOR (B)
IT VETRO PROTETTIVO (B)
PL SZYBKA TECHNICZNA (B)
RU ТЕХНИЧЕСКОЕ СТЕКЛО (B)

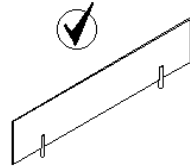

EN OPTIONAL TEMPERED GLASS PANEL (I)
DE GLASPANEL (I)
FR PANNEAU EN VERRE (I)
ES PANEL DE VIDRIO (I)
IT PANNELLO DI VETRO (I)
PL PANEL SZKLANY (I)
RU СТЕКЛЯННАЯ ПАНЕЛЬ (I)

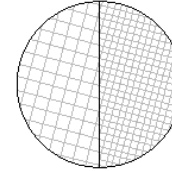

EN NON-FLAMMABLE MATERIAL
DE NICHT BRENNBARE MATERIALIEN
FR MATÉRIAU NON INFLAMMABLE
ES MATERIAL NO INFLAMMABLE
IT MATERIALE NON INFIAMMABILE
PL MATERIAŁ NIEPALNY
RU НЕВОСПЛАМЕНЯЮЩИЙСЯ МАТЕРИАЛ

6

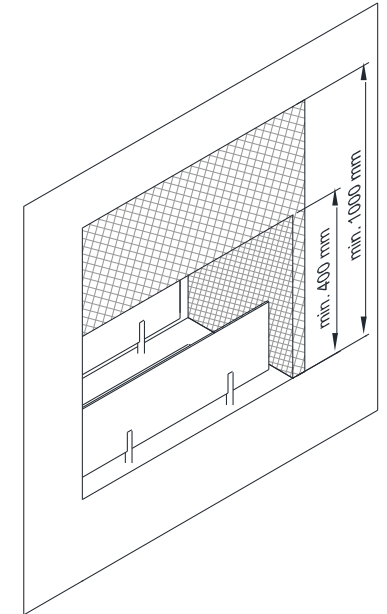
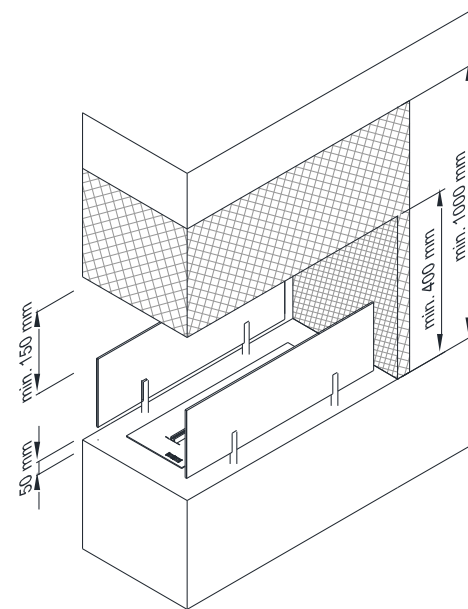
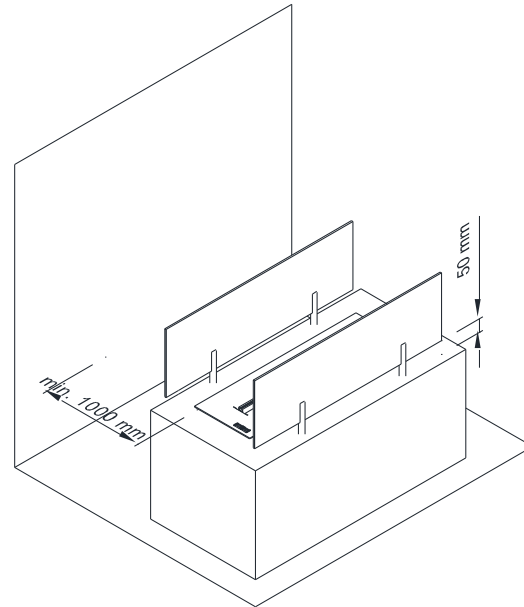
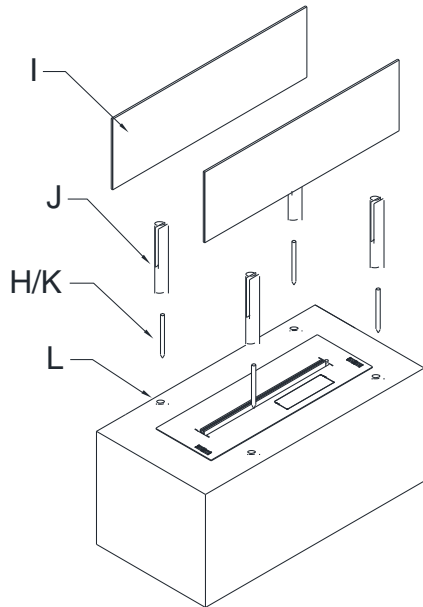

TV

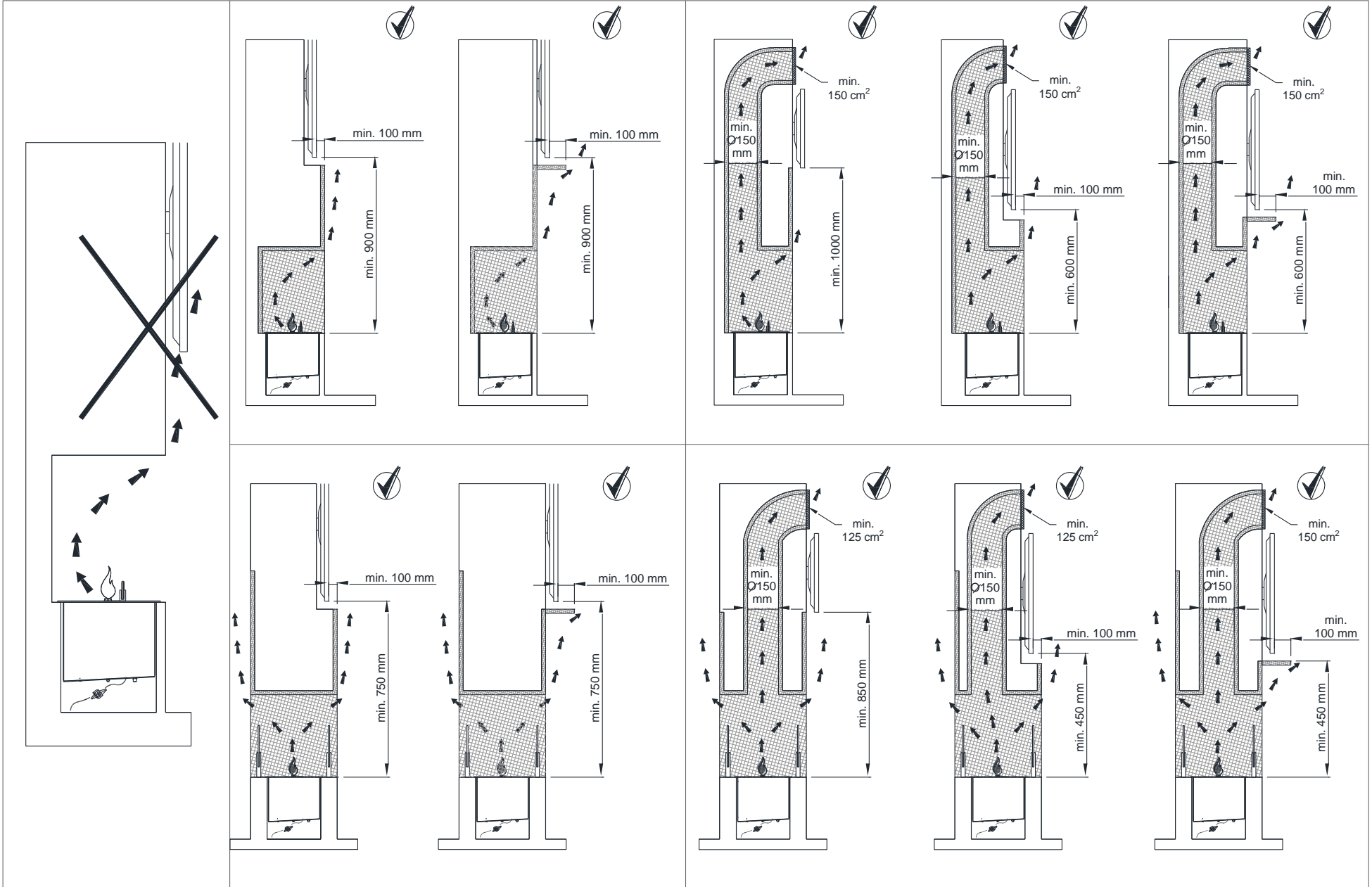

TV

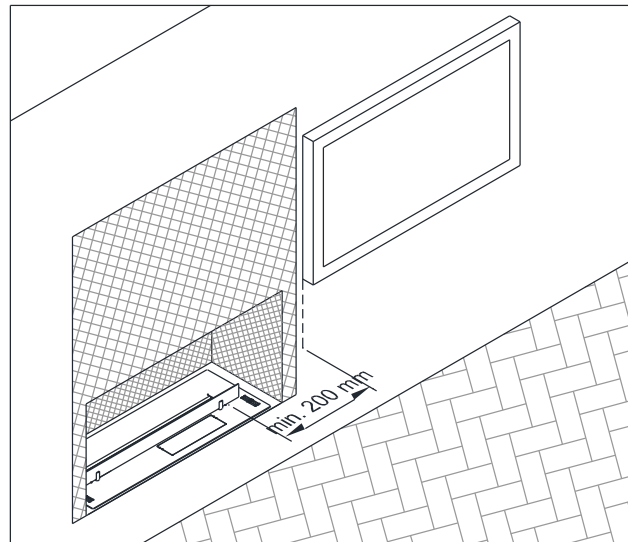
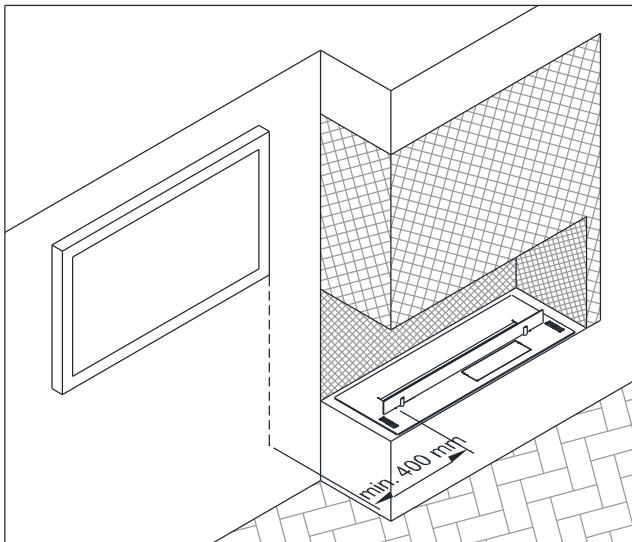

AC

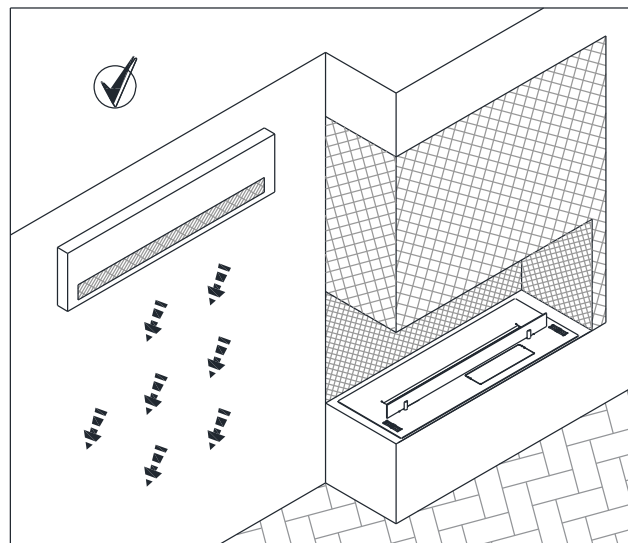
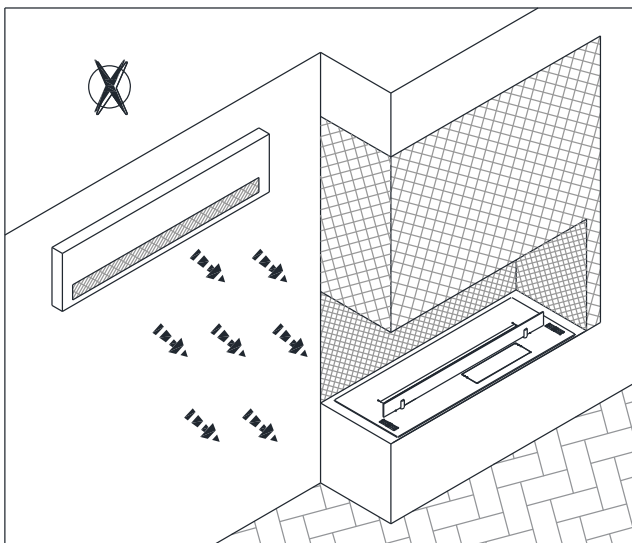

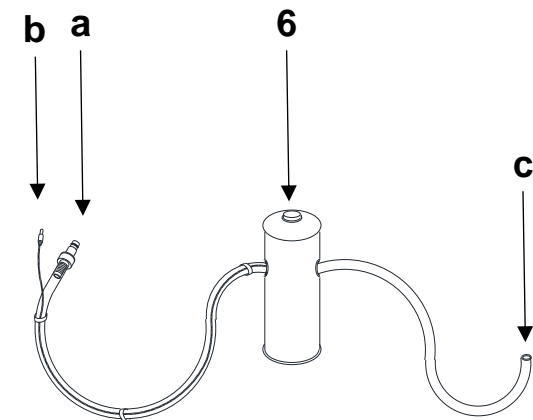
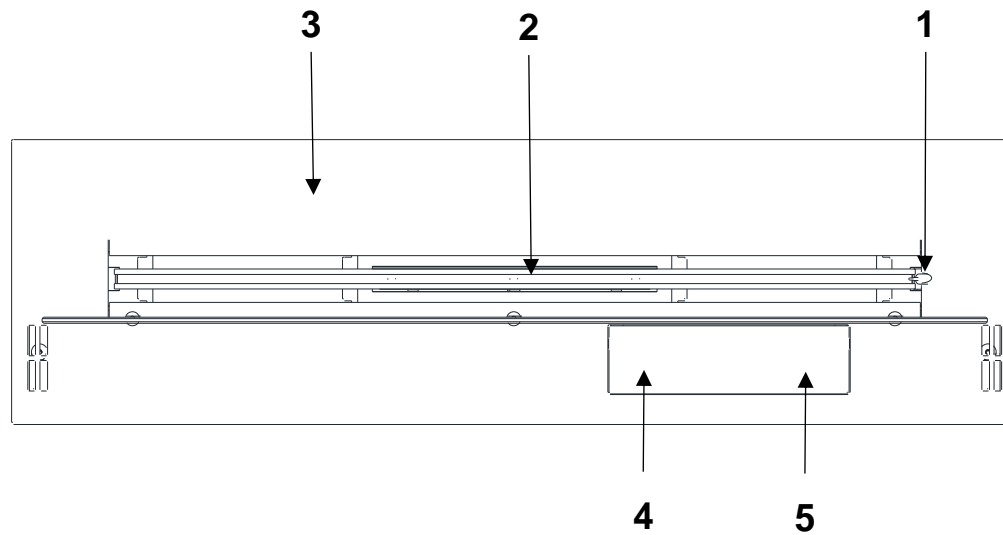

EN	DE	ES	FR
1. Filament	1. Glühelement	1. Filamento	1. Filament
2. Burner	2. Feuerungsleiste	2. Hogar	2. Foyer
3. Device surface	3. Feuerungsrost	3. Rejilla	3. Brûleur
4. Control panel	4. Bedienpanel	4. Panel de control	4. Panneau de commande
5. Fuel filler	5. Brennstofftanköffnung	5. Llenado de combustible	5. Remplissage
6. Fuel pump (a, b, c)	6. Brennstoffpumpe (a, b, c)	6. Bomba (a, b, c)	6. Pompe (a, b, c)
IT	PL	RU	
1. Resistenza	1. Żarnik	1. Нить накаливания	
2. Focolare	2. Palenisko	2. Желоб пламени	
3. Bruciatore	3. Ruszt	3. Верхняя плита	
4. Pannello di controllo	4. Panel sterowania	4. Панель управления	
5. Bocchettone di riempimento	5. Wlew paliwa	5. Отверстие для наполнения топливом	
6. Pompa di rifornimento (a, b, c)	6. Pompa paliwa (a, b, c)	6. топливный насос (a, b, c)	

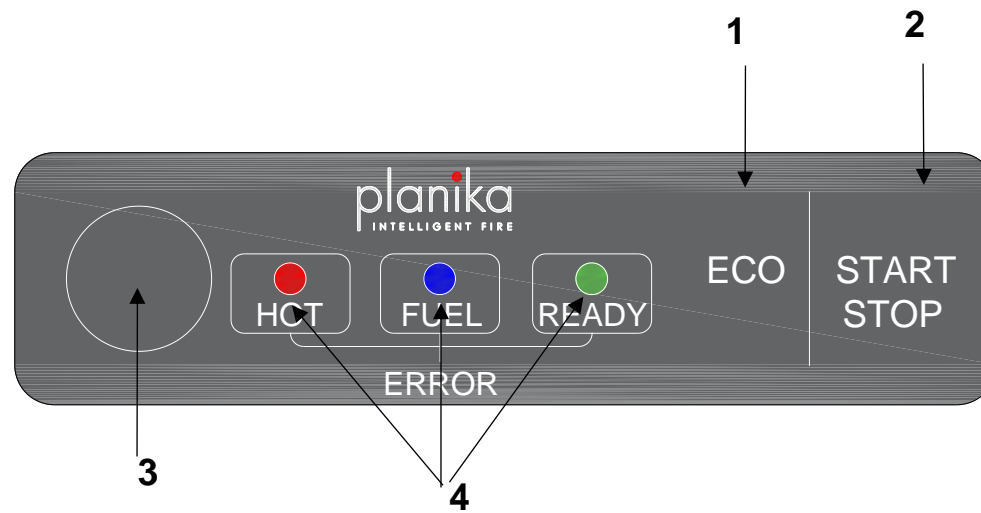

EN	DE	ES	FR
1. ECO mode	1. ECO Modus	1. Modo Eco	1. Mode ECO
2. Flame ignition / flame extinguishing	2. Schaltet den Kamin ein / aus	2. Encendido / extinción de fuego	2. Allumage / extinction de la flamme
3. Service socket	3. Servicesteckdose	3. Toma de servicio	3. Fente de service
4. Control diodes	4. Kontroll-Dioden	4. Diodos de control	4. Diodes de contrôle

IT	PL	RU
1. Modalità ECO	1. Tryb ECO	1. Режим ECO
2. Accensione/Spengimento della fiamma	2. Odpalenie / wygaszanie płomienia	2. Запуск камина / гашение пламени
3. Spina di servizio	3. Gniazdo serwisowe	3. Сервисное гнездо
4. LED di controllo	4. Diody kontrolne	4. Сигнализационные диоды



EN Diods OFF / **DE** Dioden ausgeschaltet / **ES** Diodos apagados / **FR** Diodes éteintes / **IT** LED spenti / **PL** Diody wyłączone / **RU** Диоды не светятся /





EN Diods ON / **DE** Dioden eingeschaltet / **ES** Diodos encendidos / **FR** Diodes allumées / **IT** LED accesi / **PL** Diody włączone / **RU** Диоды светятся /



EN Blinking diodes / **DE** Blinkende Dioden / **ES** Diodos parpadeantes / **FR** Diodes clignotante / **IT** LED lampeggianti / **PL** Diody migające / **RU** Диоды мигают /

FUEL FILLING

1. If the tank is empty () or you want to fill the fuel, open the fuel inlet (I), firmly connect the pump hose 'a' (click!) and power cable 'b' (II) (). **ATTENTION!** Do not refuel when the flame is ignited!

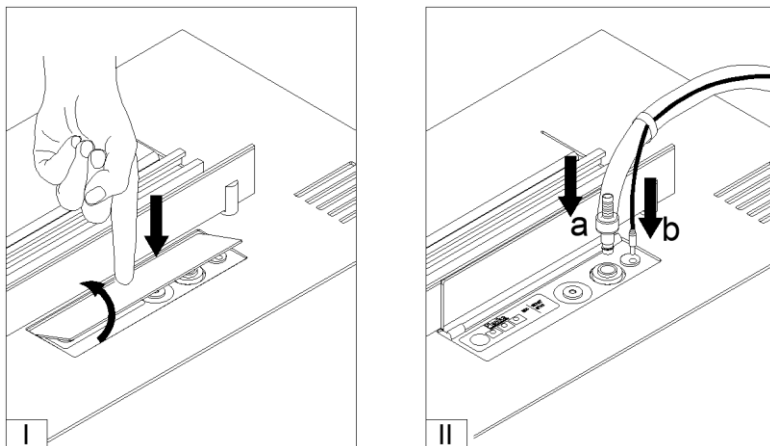

2. Place the fuel container stably on the floor and insert the pump hose 'c' (III). Press and hold the button on the pump to start refuelling (IV).

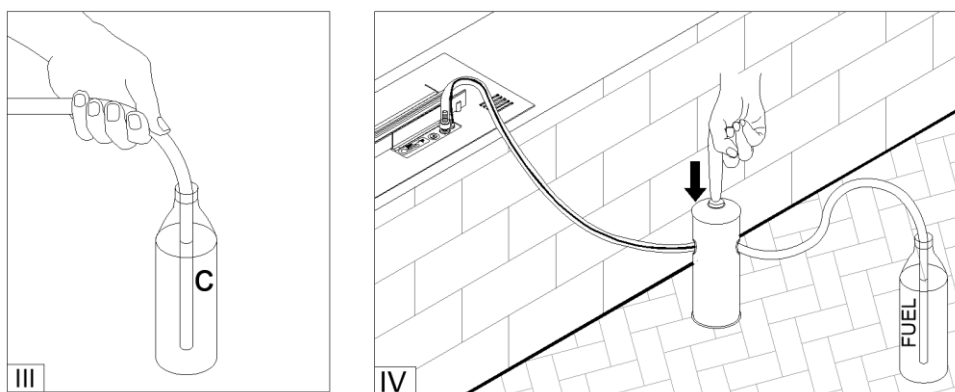

Once the fuel container has been emptied, replace it with a full one and start the pump again (see point 2).

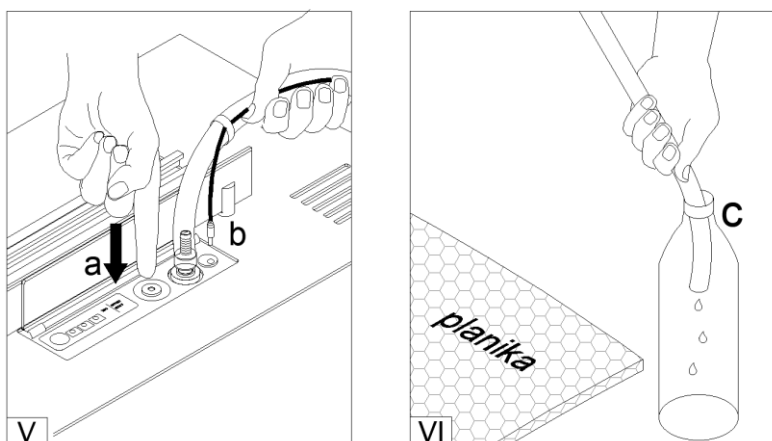

The pump will stop when the tank is full (sound + ).

3. Disconnect the power cable 'b'. To disconnect the pump, hold the end of the hose 'a' and firmly press the button in the place marked with a sticker (V). Close the fuel inlet..
4. Shake the remaining fuel from the hose 'c' to the container and place the pump in the bag (VI).



FLAME IGNITION

The green diode  indicates that the device is ready to ignite the flame.

Press and hold **START** for 3 seconds. Flame ignition will take 2-10 minutes (). The smell of ethanol vapours can be present during the ignition. The diode **READY** off () indicates that the flame has been ignited and the device reached the working temperature.



FLAME HEIGHT REGULATION

When the flame is ignited, press **ECO** to lower the flame (two sound signals). Press **ECO** again to increase the flame height (one sound signal).

ATTENTION! In case the device temperature is too high, the flame will be automatically lowered (**ECO**) and the height regulation blocked. If the temperature keeps increasing, the device will be turned off.

FLAME EXTINGUISHING

Press **STOP** to extinguish the flame (sound signal + ) .

You can ignite the flame again when the device is cooled – the green diode **READY** () .























FAST START

The **FAST START** offers faster flame ignition (when the device is ready () , the power consumption is 60 W higher). The function is enabled by default.

To disable **FAST START**, press and hold **ECO** for 10 seconds (four sound signals). To enable the function, press and hold **ECO** for 10 seconds (two sound signals).

ERRORS

Some alarms are accompanied by a sound signal. Press **START/STOP** to mute.

Lp.	DIODES	SOLUTION <i>(contact the Service Department if the solution does not eliminate the error)</i>
1.	  	The device is being cooled. Wait for the green diode  .
2.	  	The device run out of fuel while operating. The device is being cooled. Wait for the red diode to turn off. Refill the tank.
3.	  	If spillage occurred while pouring the fuel, disconnect the fuel pump and wipe off the visible liquid. Mute the device (START/STOP button) and wait for at least one hour. Press and hold ECO for 10 seconds. If the message does not disappear, turn off the device and wait for a minimum of 24 hours.
		If the error occurred during flame ignition, it means that the ignition time has been exceeded. Press and hold ECO for 10 seconds.
4.	  	Device error. Press and hold ECO for 10 seconds.
5.	  	Tank overfilled. Contact the Service Department.
6.	  	Room temperature too low (<10°C) or device error. Increase the room temperature. Press and hold ECO for 10 seconds. Wait for the green diode  .
7.	  	Press and hold ECO on the control panel for 10 seconds.



FUEL - Use only ethanol fuel produced from plants in the process of two-time alcohol distillation consisting of 95-96.6% ethanol by volume. Fanola is the recommended fuel with pharmacological purity.

DO NOT USE SYNTHETIC PETROLEUM BASED FUELS AS THEY ARE CONTAMINATED, EMIT UNPLEASANT ODORS AND CAN DAMAGE THE FIREPLACE! DO NOT USE FUELS CONTAINING 100% ETHANOL BY VOLUME, GEL, OR AROMATIC FUELS!

CLEANING – Clean with a damp cloth and delicate detergents, only when the device is turned off and cooled.

SERVICE – Keep the provided USB cable for service. Reach out to us at service@planikafires.com.

BRENNSTOFFNACHFÜLLEN

1. Ist der Brennstofftank leer () und möchten Sie den Brennstoff nachfüllen öffnen Sie die Einfüllklappe und (I), schließen Sie die Brennstoffpumpe 'a' (es wird ein Klick-Geräusch zu hören!) und elektrische Leitung 'b' (II) (). **ACHTUNG!** Wenn die Flamme brennt, den Brennstoff nicht nachfüllen!

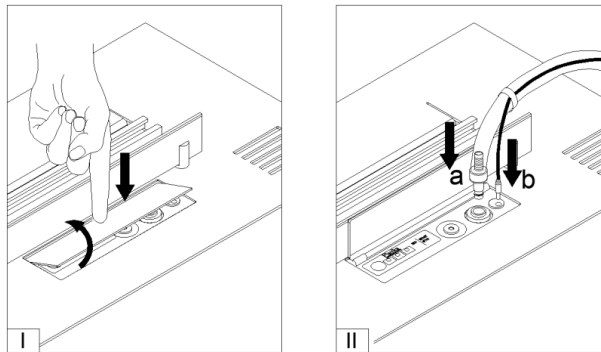

2. Stellen Sie den Behälter mit dem Brennstoff stabil auf dem Boden (III) Stecken Sie das steife Rohr in den Kanister hinein, wovon der Brennstoff in den Tank des Gerätes hineingepumpt werden soll. Drücken Sie den Knopf auf der Pumpe (IV), um Brennstoffnachfüllen zu beginnen.

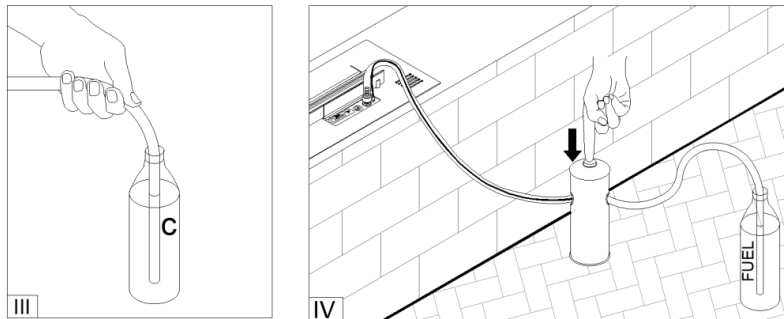

Falls der Kanister leer ist, können Sie den Tank auf einen neuen austauschen und die Pumpe wieder aktivieren. (Siehe Punkt. 2).

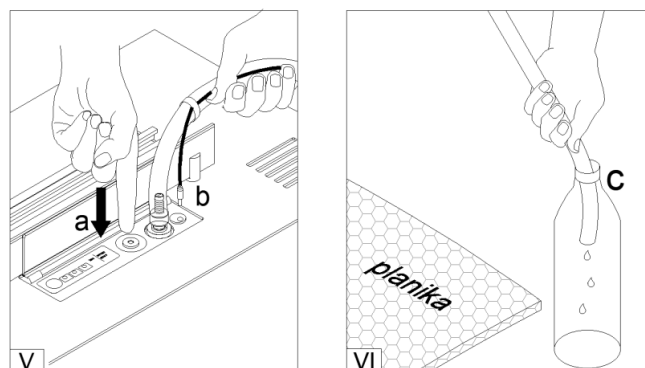

Wenn der Brennstofftank befüllt wird, wird die Pumpe deaktiviert (Signalton + ).

3. Trennen Sie die elektrische Leitung vom Gerät 'b'. Um die automatische Pumpe abzuklemmen, halten Sie das Schlauchende fest 'a' und drücken Sie den Knopf, der mit dem Aufkleber markiert ist (V). Schließen Sie die Befüllklappe..
4. Schütteln Sie den restlichen Kraftstoff vom Pumpenschlauch 'c' in den Behälter und stecken Sie die Pumpe in die Pumpenschutzhülle (VI).



FLAMMENZÜNDUNG

Die grüne Diode  bedeutet, dass der Kamin betriebsbereit ist.

Drücken Sie **START** für 3 Sekunden. Die Flammenzündung dauert 2-10 Minuten (). In dieser Zeit kann der Geruch von Kraftstoffdämpfen zu spüren sein a. Die ausgeschaltete Diode **READY** () bedeutet, dass die Flamme gezündet wurde und der Kamin die Betriebstemperatur erreicht hat.

REGULIERUNG DER FLAMMENHÖHE

Wenn die Flamme brennt, drücken Sie **ECO**, um die Flammenhöhe zu verringern (zwei Signaltöne). Um die Flammenhöhe zu vergrößern, drücken Sie noch mal **ECO** (ein Signalton).

ACHTUNG! Falls die Temperatur des Gerätes zu hoch ansteigt, wird die Flammenhöhe automatisch verringert (**ECO**), und die Regulierung der Flammenhöhe wird nicht mehr möglich. Falls die Temperatur wieder ansteigen wird, wird der Kamin automatisch ausgeschaltet.

FLAMMENAUSLÖSCHUNG

Um die Flamme auszulöschen, drücken Sie **STOP** (es werden ein Signalton zu hören +  **HOT**).

Die erneute Inbetriebnahme ist erst nach Abkühlung des Kamins möglich.– grüne Diode **READY** ( **READY**).























FAST START

Die Funktion **FAST START** ermöglicht schnelle Flammenzündung (Energieverbrauch im Standby-Modus für Flammenzündung ( **READY**) und ist um ca. 60 W höher). Diese Funktion ist fabrikmäßig eingeschaltet.

Um **FAST START** einzuschalten, drücken Sie **ECO** für 10 Sekunden (vier Signaltöne). Um die Funktion erneut einzuschalten drücken Sie **ECO** in 10 Sekunden (zwei Signaltöne).

ALARMMELDUNGEN

Manche Fehler werden zusätzlich mit einem Signalton gemeldet. Um den Signalton leiser zu machen, drücken Sie **START/STOP**.

Nr	SIGNALMELDUNGEN	FEHLERBEHEBUNG <i>(Falls der Fehler nicht behoben wurde, setzen Sie sich mit dem Service in Verbindung)</i>
1.	 HOT  FUEL  READY	Der Kamin wird abgekühlt. Bitte warten bis die grüne Diode erscheint  READY .
2.	 HOT  FUEL  READY	Der Brennstoffbehälter ist leer (wenn der Kamin im Betrieb ist). Das Gerät wird abgekühlt. Bitte warten bis die rote Diode erlischt und den Brennstoff nachfüllen.
3.	 HOT  FUEL  READY	Sollte Brennstoff während der Nachfüllung verschüttet werden, trennen Sie die Brennstoffpumpe vom Kamin und wischen sichtbare Brennstoffspuren ab. Schalten Sie das Gerät stumm (Start/Stop) und warten Sie mindestens eine Stunde. Halten Sie den Knopf ECO 10 Sekunden lang gedrückt. Falls die Fehlermeldung nicht verschwindet, schalten Sie das Gerät aus und warten Sie mindestens 24 Stunden.
		Wenn die Fehlermeldung während Flammenzündung erscheint, wurde die Wartezeit auf die Flamme überschritten. Bitte ECO für 10 Sekunden drücken.
4.	 HOT  FUEL  READY	Gerätefehler. Bitte ECO für 10 Sekunden drücken.
5.	 HOT  FUEL  READY	Der Brennstofftank wurde überflutet. Bitte sich mit dem Service in Verbindung setzen.
6.	 HOT  FUEL  READY	Die Temperatur im Raum ist zu niedrig (<10°C) oder Gerätefehler. Bitte den Raum beheizen. Bitte ECO für 10 Sekunden drücken. Warten bis die grüne Diode erscheint  READY .
7.	 HOT  FUEL  READY	Bitte ECO auf dem Bedienpanel für 10 Sekunden drücken.



BRENNSTOFF - Verwenden Sie nur Ethanolkraftstoff, der aus Pflanzen im Prozess der zweimaligen Alkoholdestillation hergestellt wird und aus 95-96,6 Vol.-% Ethanol besteht. Fanola ist der empfohlene Brennstoff mit pharmakologischer Reinheit.

VERWENDEN SIE KEINE SYNTHETISCHEN BRENNSTOFFE AUF ERDÖLBASIS, DA DIESE VERUNREINIGT SIND, UNANGENEHME GERÜCHE ABGEBEN UND DEN KAMIN BESCHÄDIGEN KÖNNEN! VERWENDEN SIE KEINE KRAFTSTOFFE MIT 100 VOL.-% ETHANOL, GEL ODER AROMATISCHE KRAFTSTOFFE!

REINIGUNG – Mit einem feuchten Lappen und milden Reinigungsmittel reinigen, nur wenn der Kamin ausgeschaltet und abgekühlt ist.

SERVICE – Für Servicezwecke bewahren Sie das mitgelieferte USB-Kabel auf. Kontakt: service@planikafires.com

RELLENO DEL COMBUSTIBLE

1. Si el tanque está vacío () o si quieres recargar combustible, abre el relleno (I), conecte la manguera de la bomba 'a' (¡escuchará un clic!) y el cable eléctrico 'b' (II) (). **¡ATENCIÓN!** No cargar el combustible cuando el quemador esta encendido!

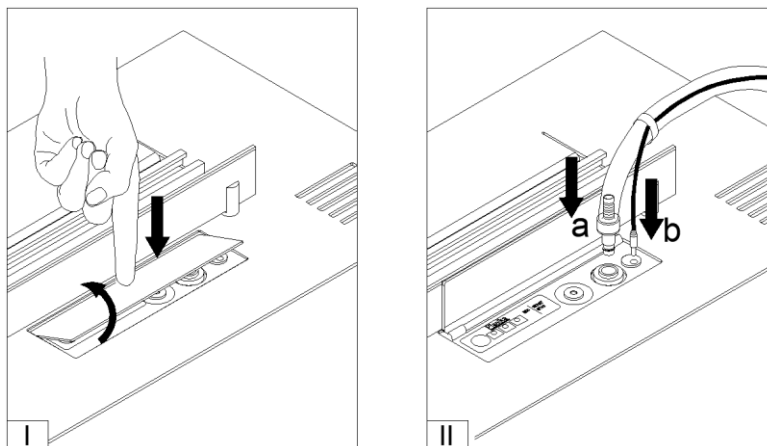

2. Coloque el recipiente de combustible constantemente sobre el suelo y coloque la manguera de la bomba 'c' (III). Mantenga presionado el botón de la bomba (IV) para comenzar a verter.

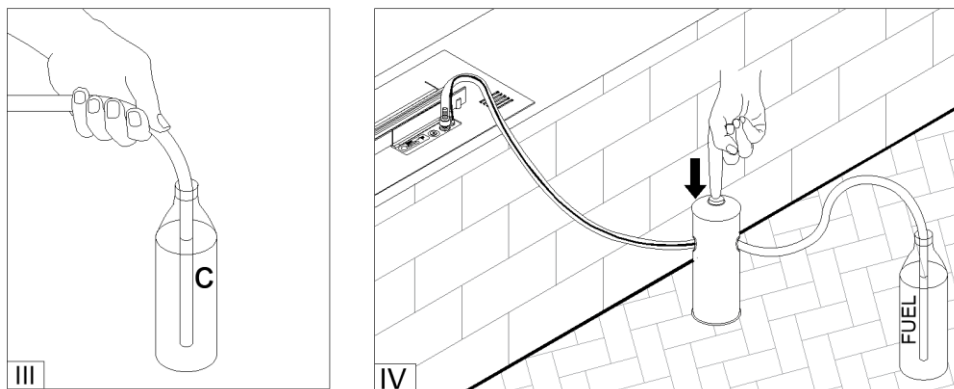

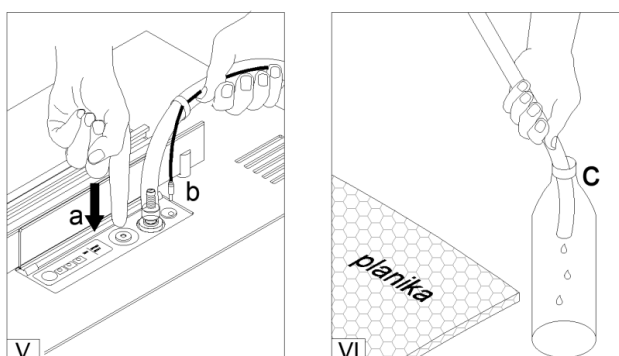

La bomba se apagará cuando el tanque de combustible esté lleno (señal de sonido+ ).

3. Desenchufe el cable de alimentación 'b'. Para desconectar la bomba, sostenga el fin de la manguera 'a' y presione firmemente el botón marcado con la etiqueta (V). Cierre la tapa del llenado del combustible.
4. Agite el combustible residual de la manguera "c" en la botella y coloque la bomba en la cubierta (VI).



ENCENDIDO DE LA LLAMA

Diodo verde  **READY** significa que el dispositivo está listo para encender la llama.

Presiona **START** por 3 segundos. Encender la llama tarda de 2 a 10 minutos (). Durante este tiempo, se puede sentir el olor de los vapores de combustible. Diodo **READY** apagado () informa que la llama se ha encendido y que el dispositivo ha alcanzado la temperatura de funcionamiento.

REGULACIÓN DE LA ALTURA DE LLAMA

Cuando se enciende la llama, presione el botón **ECO** para disminuir su altura (dos pitidos). Presione el botón **ECO** nuevamente para aumentar la altura de la llama (solo un pitido).

ATENCIÓN! Si la temperatura del dispositivo es demasiado alta, la altura de la llama se reducirá automáticamente (**ECO**) y se bloqueará la posibilidad de su regulación. Si la temperatura continúa aumentando, el dispositivo se apagará.

APAGAR LA LLAMA

Para apagar la llama, presione **STOP** (solo un pitido + )

Reactivación de la llama solo es posible después de que el dispositivo se haya enfriado: el diodo verde **READY** ()























FAST START

La función de **FAST START** permite un encendido más rápido de la llama (consumo de energía en el modo de espera para encender la llama () es aproximadamente 60 W más alto). La función está habilitada por defecto.

Para apagar **FAST START**, presione el botón **ECO** durante 10 segundos (cuatro pitidos). Para reactivar la función, presione el botón **ECO** durante 10 segundos (dos pitidos).

MENSAJES DE ALARMA

Algunos mensajes van acompañados de una señal audible. Para silenciarlo, presione **START / STOP**.

Lp.	DIODOS DE PANEL DE CONTROL	PROCEDIMIENTO <i>(contacte al servicio si el procedimiento recomendado no elimina el error)</i>
1.	  	El dispositivo está frío. Espere a que aparezca el diodo verde  .
2.	  	No hubo combustible durante la operación. El dispositivo está frío. Espere a que el diodo rojo se apague. Repostar combustible
3.	  	Si se produce un derrame durante el relleno, desconecte la bomba de combustible y limpie el líquido. Silencie el dispositivo (botón START / STOP) y espere un mínimo de 1 hora. Presione el botón Eco durante 10 segundos. Si el mensaje no desaparece, apague el dispositivo y espere un mínimo de 24 horas.
		El mensaje que se muestra durante la activación de la llama significa que se ha excedido el tiempo de espera de la llama. Presione el botón ECO por 10 segundos.
4.	  	Error del dispositivo Presione el botón ECO por 10 segundos.
5.	  	El tanque ha sido derramado. Contacta el servicio
6.	  	La temperatura ambiente es muy baja (<10 ° C) o el error del dispositivo. Calienta la habitación. Presione el botón ECO por 10 segundos. Espere a que aparezca el diodo verde  .
7.	  	Presione el botón ECO en panel de control por 10 segundos.



COMBUSTIBLE - Use solo combustible de etanol producido a partir de plantas en el proceso de destilación de alcohol dos veces que consta de 95-96,6% de etanol por volumen. Fanola es el combustible recomendado con pureza farmacológica.

¡NO USE COMBUSTIBLES SINTÉTICOS A BASE DE PETRÓLEO YA QUE ESTÁN CONTAMINADOS, EMITEN OLORES DESAGRADABLES Y PUEDEN DAÑAR LA CHIMENEA! ¡NO UTILICE COMBUSTIBLES QUE CONTENGAN 100 % DE ETANOL POR VOLUMEN, GEL O COMBUSTIBLES AROMÁTICOS!

LIMPIEZA - Limpie con un paño húmedo y un detergente suave cuando el aparato esté apagado y enfriado.

SERVICIO - conserve el cable USB incluido para realizar el servicio. Correo electrónico de contacto service@planikafires.com

RAVITAILLEMENT DU CARBURANT

1. Si le réservoir est vide () ou vous voulez recharger du carburant, ouvrez le remplissage (I), avec un certain mouvement, connectez le tuyau de pompe 'a' (vous entendrez un clic!) et le fil électrique 'b' (II) (). **ATTENTION !** : Ne faites pas le plein lorsque la flamme est allumée !

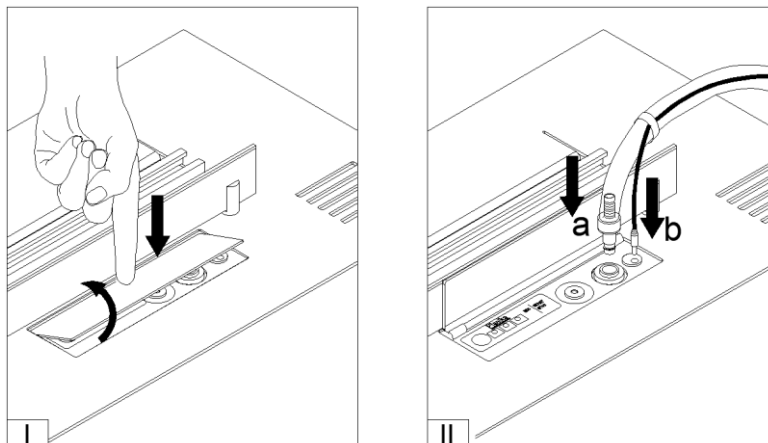

2. Placer bien le réservoir de carburant sur le sol et y placer le tuyau de la pompe 'c' (III). Appuyez sur le bouton de la pompe (IV) et maintenez-le enfoncé pour commencer à verser.

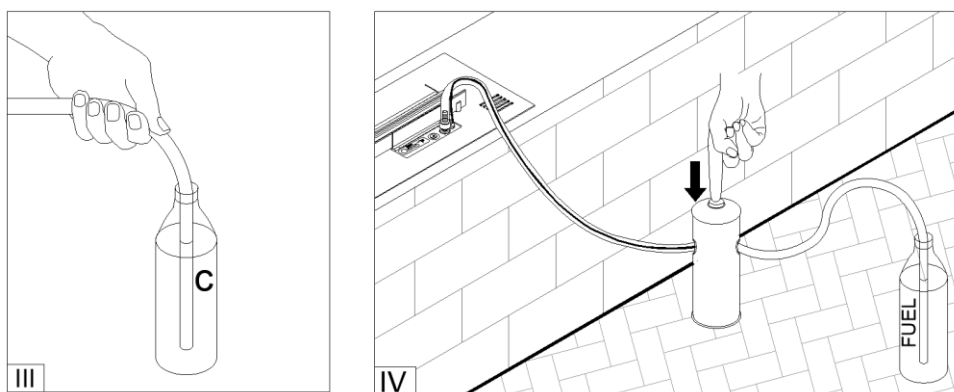

Lorsque le réservoir de carburant est vide, remplacez-le par un plein et redémarrer la pompe (voir point 2).

La pompe s'éteint lorsque le réservoir de carburant est plein (signal sonore + ).

3. Débranchez le câble d'alimentation 'b'. Pour déconnecter la pompe, maintenez l'extrémité du tuyau «a» et appuyez fermement sur le bouton marqué de l'autocollant (V). Fermez le volet de remplissage de carburant..
4. Secouez le reste du carburant du fil 'c' dans la bouteille et placez la pompe dans le couvercle (VI).

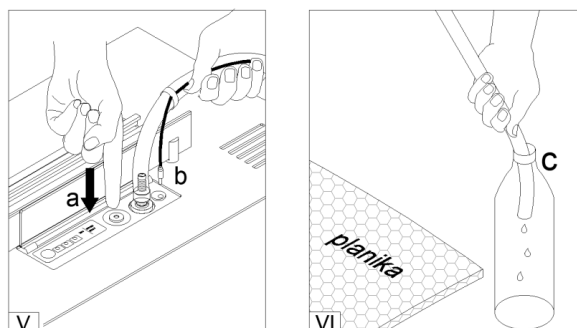

ALLUMAGE DE LA FLAMME

La diode verte  signifie que l'appareil est prêt à démarrer la flamme.

Appuyez sur **START** pendant 3 secondes. Le démarrage de la flamme prend de 2 à 10 minute (). Pendant

ce temps, l'odeur des vapeurs de carburant peut être ressentie. La diode **READY** éteinte () signifie que la flamme a été allumée et que l'appareil a atteint la température de fonctionnement.

RÉGLAGE DE LA HAUTEUR DE FLAMME

Lorsque la flamme est allumée, appuyez sur le bouton **ECO** pour diminuer sa hauteur (deux bips). Appuyez à nouveau sur le bouton **ECO** pour augmenter la hauteur de la flamme (bip unique).

ATTENTION! Si la température de l'appareil est trop élevée, la hauteur de la flamme sera automatiquement réduite (**ECO**), et son réglage est bloqué. Si la température continue d'augmenter, l'appareil s'éteint.

ÉTEINDRE LA FLAMME

Pour éteindre la flamme, appuyez sur **STOP** (bip unique + ) .

Le rallumage de la flamme n'est possible qu'après le refroidissement de l'appareil - la diode verte **READY** () .























FAST START

La fonction **FAST START** permet un allumage plus rapide de la flamme (consommation d'énergie en mode veille pour allumer la flamme () est environ 60 W plus haut). La fonction est activée par défaut.

Pour désactiver **FAST START**, appuyez sur le bouton **ECO** pendant 10 secondes (quatre bips). Pour réactiver la fonction, appuyez sur le bouton **ECO** pendant 10 secondes (deux bips).

MESSAGES D'ALARME

Certains messages sont accompagnés d'un signal sonore. Pour le couper, appuyez sur **START / STOP**.



Lp.	DIODES DE PANNEAU DE COMMANDE	PROCÉDURE (contactez le service si la procédure recommandée n'élimine pas l'erreur)
1.	  	L'appareil est refroidi. Attendez que la diode verte apparaisse  .
2.	  	Il n'y avait pas de carburant pendant le fonctionnement. L'appareil est refroidi. Attendez que la diode rouge s'éteigne. Faire le plein.
3.	  	Si un déversement se produit pendant le processus de remplissage, débranchez la pompe à carburant et essuyez tout liquide visible. Coupez le son de l'appareil (bouton START / STOP) et attendez au moins 1 heure. Appuyez sur le bouton Eco pendant 10 secondes. Si le message ne disparaît pas, éteignez l'appareil et attendez min. 24 heures.
		Le message affiché pendant le démarrage de la flamme signifie que le temps d'attente pour la flamme a été dépassé. Appuyez sur le bouton ECO pendant 10 secondes.
4.	  	Erreur du dispositif. Appuyez sur le bouton ECO pendant 10 secondes.
5.	  	Le réservoir a été débordé. Contactez le service.
6.	  	Température ambiante trop basse (<10 ° C) ou erreur de l'appareil. Réchauffez la pièce. Appuyez sur le bouton ECO pendant 10 secondes. Attendez que la diode verte apparaisse  .
7.	  	Appuyez sur le bouton ECO sur le panneau de commande pendant 10 secondes.

CARBURANT - Utilisez uniquement du carburant à l'éthanol produit à partir de plantes dans le processus de distillation d'alcool en deux temps composé de 95 à 96,6% d'éthanol en volume. Fanola est le carburant recommandé avec une pureté pharmacologique.

N'UTILISEZ PAS DE COMBUSTIBLES À BASE DE PÉTROLE SYNTHÉTIQUE CAR ILS SONT CONTAMINÉS, ÉMETTENT DES ODEURS DÉSAGRÉABLES ET PEUVENT ENDOMMAGER LE FOYER ! N'UTILISEZ PAS DE CARBURANTS CONTENANT 100 % D'ÉTHANOL EN VOLUME, DE GEL OU DE CARBURANTS AROMATIQUES !

NETTOYAGE - Nettoyer avec un chiffon humide et un détergent doux lorsque l'appareil est éteint et refroidi.

SERVICE - Conservez le câble USB fourni pour le service. Contactez par e-mail service@planikafires.com

1. Se il serbatoio è vuoto () o si desidera aggiungere del combustibile, aprire lo sportellino di rifornimento (I), con il movimento deciso collegare il tubo della pompa 'a' (si sente un clic!) e il filo elettrico 'b' (II) ().



ATTENZIONE! Non fare rifornimento quando la fiamma è accesa!

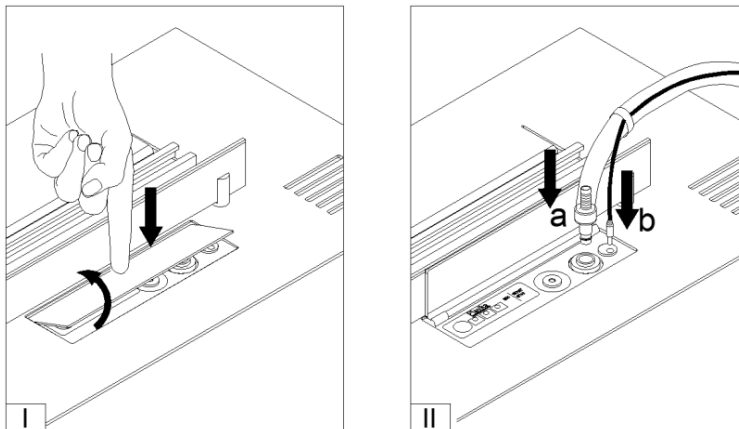

2. Posizionare in modo stabile il contenitore di combustibile sul pavimento e inserire il tubo della pompa 'c' (III) al suo interno. Per iniziare il rifornimento tenere premuto il pulsante sulla pompa (IV).

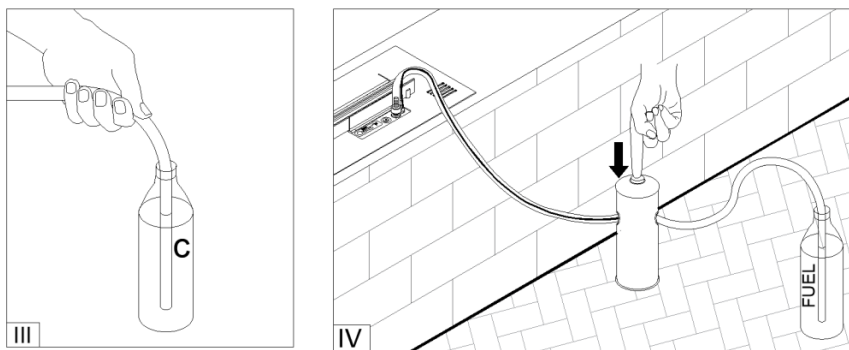

Quando il serbatoio del combustibile è vuoto, sostituirlo con uno pieno e avviare nuovamente la pompa (punto 2).

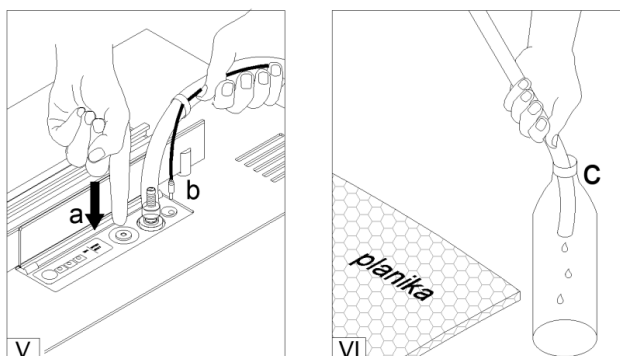

La pompa si spegne quando il serbatoio del combustibile è pieno (segnale sonoro + ).

3. Scollegare il cavo di alimentazione "b". Per scollegare la pompa, mantenere l'estremità del tubo flessibile "a" e premere saldamente il pulsante contrassegnato con l'adesivo (V). Chiudere lo sportello del bocchettone di rifornimento del carburante..
4. Scuotere il carburante rimanente dal tubo "c" nella bottiglia e rimettere la pompa nell'apposito sacchetto (VI).



ACCENSIONE DELLA FIAMMA

Il LED  verde indica che il dispositivo è pronto per accendere la fiamma.

Premere **START** per 3 secondi. L'apparizione della fiamma richiede 2-10 minuti (). Durante questo periodo, si avverte l'odore dei vapori di combustibile. Il LED **READY** () spento indica che la fiamma è stata attivata e che il dispositivo ha raggiunto la temperatura di funzionamento.

REGOLAZIONE DELL'ALTEZZA DELLA FIAMMA

Quando la fiamma viene attivata, premere il pulsante **ECO** per diminuirne l'altezza (due segnali acustici). Premere di nuovo il pulsante **ECO** per aumentare l'altezza della fiamma (segnale acustico singolo).

ATTENZIONE! Se la temperatura del dispositivo è troppo alta, l'altezza della fiamma viene automaticamente ridotta (**ECO**) e la sua regolazione è bloccata. Se la temperatura continua a salire, il dispositivo si spegne.

SPEGNIMENTO DELLA FIAMMA

Per spegnere la fiamma, premere **STOP** (segnale acustico singolo + ).

Un successivo avvio è possibile solo dopo che il dispositivo si è raffreddato - il LED verde **READY** ().







FAST START

La funzione **FAST START** consente di accendere più rapidamente la fiamma (il consumo di energia in modalità standby per l'accensione della fiamma () è maggiore di circa 60 W). Come l'impostazione di fabbrica, la funzione è abilitata.

Per disattivare **FAST START**, premere il pulsante **ECO** per 10 secondi (quattro segnali acustici). Per riattivare la funzione, premere il pulsante **ECO** per 10 secondi (due segnali acustici).

MESSAGGI DI ALLARME

Alcuni messaggi sono accompagnati da un segnale acustico. Per disattivare l'audio, premere **START / STOP**.

Nr	LED sul pannello di controllo	PROCEDURA <i>(contattare il servizio d'assistenza se la procedura consigliata non elimina l'errore)</i>
1.	  	Il dispositivo si sta raffreddando. Attendi che il LED verde appaia  .
2.	  	Mancato carburante durante il funzionamento. Il dispositivo è raffreddato. Attendere che il LED rosso si spenga. Aggiungere il combustibile.
3.	  	In caso la fuoriuscita è accaduta durante il rifornimento, scollegare la pompa del combustibile e rimuovere il liquido visibile. Disattivare il dispositivo (pulsante START / STOP) e attendere almeno 1 ora. Premere il pulsante Eco per 10 secondi, se il messaggio non scompare, spegnere il dispositivo e attendere min. 24 ore.
		Il messaggio visualizzato durante l'avvio della fiamma significa che il tempo di attesa per la fiamma è stato superato. Premere il pulsante ECO per 10 secondi.
4.	  	Errore del dispositivo. Premere il pulsante ECO per 10 secondi.
5.	  	Fuoriuscita di combustibile dal serbatoio. Contattare il servizio d'assistenza.
6.	  	Temperatura ambiente troppo bassa (<10 °C) o errore del dispositivo. Riscaldare la stanza. Premere il pulsante ECO per 10 secondi. Attendere che il LED verde appaia  .
7.	  	Premere il pulsante ECO sul pannello di controllo per 10 secondi.



COMBUSTIBILE - Utilizzare solo il combustibile a base di etanolo prodotto dalle piante nel processo di distillazione dell'alcool a due tempi che consiste nel 95-96,6% di etanolo in volume. Fanola è il combustibile raccomandato con purezza farmaceutica.

NON USARE COMBUSTIBILI SINTETICI A BASE DI PETROLIO PERCHÉ SONO CONTAMINATI, EMETTONO ODORI SGRADAVOLI E POSSONO DANNEGGIARE IL CAMINETTO! NON UTILIZZARE COMBUSTIBILI CONTENENTI IL 100%, GEL O COMBUSTIBILI AROMATICI!

PULIZIA – Pulire con un panno umido e detergenti delicati quando il dispositivo è spento e freddo.

SERVIS – Conservare il cavo USB incluso per la manutenzione. Contatto e-mail service@planikafires.com

UZUPEŁNIANIE PALIWA

1. Jeżeli zbiornik jest pusty () lub chcesz dolać paliwa, otwórz wlew (I), pewnym ruchem podłącz węży pompy 'a' (usłyszysz klik!) oraz przewód elektryczny 'b' (II) (). **UWAGA!** Nie uzupełniaj paliwa, gdy płomień jest odpalony!

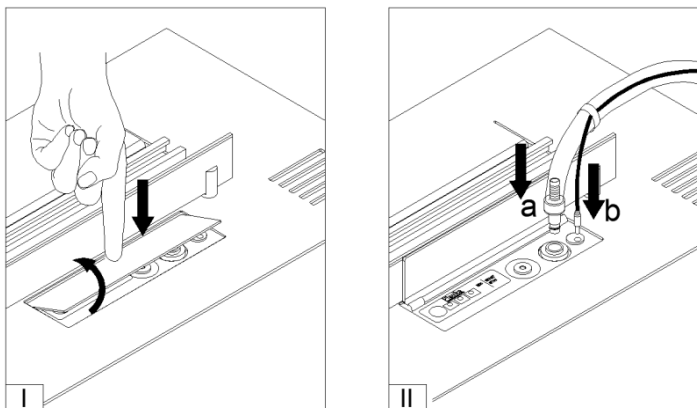

2. Pojemnik z paliwem postaw stabilnie na podłodze i umieść w nim przewód pompy 'c' (III). Wciśnij i przytrzymaj przycisk na pompie (IV), aby rozpocząć nalewanie.

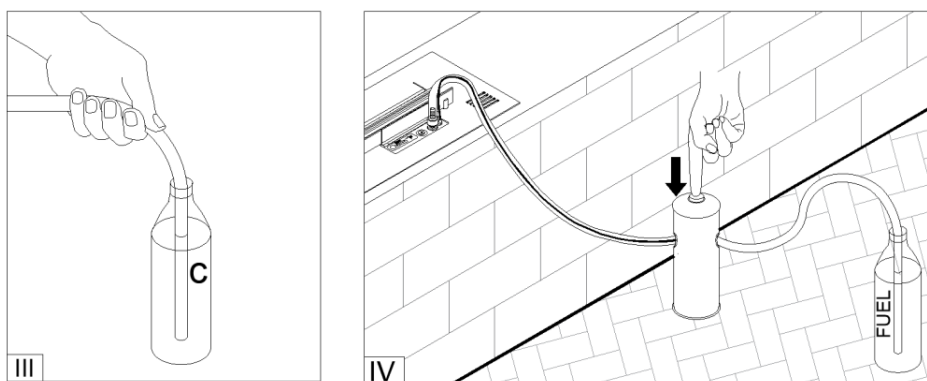

Gdy pojemnik z paliwem zostanie opróżniony, wymień go na pełny i uruchom pompę ponownie (patrz pkt. 2).

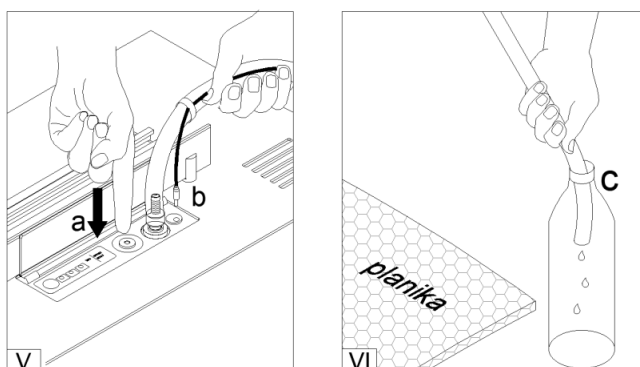

Pompa wyłączy się, gdy zbiornik paliwa zostanie zapełniony (sygnał dźwiękowy + ).

3. Odłącz przewód zasilający 'b'. Aby wypiąć pompę, przytrzymaj koniec węża 'a' i mocno naciśnij przycisk oznaczony naklejką (V). Zamknij kłapkę wlewu paliwa.
4. Strząśnij resztkę paliwa z przewodu 'c' do butelki i umieść pompę w pokrowcu (VI).



ODPALANIE PŁOMIENIA

Zielona dioda  oznacza, że urządzenie jest gotowe do odpalenia płomienia.

Wciśnij **START** przez 3 sekund. Odpalenie płomienia trwa 2-10 minuty (). W tym czasie może być wyczuwalny zapach oparów paliwa. Wyłączona dioda **READY** () informuje, że płomień został odpalony i urządzenie osiągnęło temperaturę roboczą.

REGULACJA WYSOKOŚCI PŁOMIENIA

Gdy płomień jest odpalony, wciśnij przycisk **ECO**, aby zmniejszyć jego wysokość (dwa sygnały dźwiękowe). Wciśnij ponownie przycisk **ECO**, aby zwiększyć wysokość płomienia (pojedynczy sygnał dźwiękowy).

UWAGA! W przypadku zbyt wysokiej temperatury urządzenia, wysokość płomienia zostanie automatycznie zmniejszona (**ECO**), a możliwość jego regulacji zablokowana. Jeśli temperatura będzie nadal wzrastać, urządzenie wyłączy się.

WYGASZANIE PŁOMIENIA

Aby wygasić płomień wciśnij **STOP** (pojedynczy sygnał dźwiękowy + ).

Ponowne odpalenie płomienia możliwe jest dopiero po wychłodzeniu urządzenia – zielona dioda **READY** ().























FAST START

Funkcja **FAST START** umożliwia szybsze odpalenie płomienia (pobór energii w trybie gotowości do odpalenia płomienia () jest większy o około 60 W). Funkcja jest domyślnie włączona.

Aby wyłączyć **FAST START**, wciśnij przycisk **ECO** przez 10 sekund (cztery sygnały dźwiękowe). Aby ponownie włączyć funkcję, wciśnij przycisk **ECO** przez 10 sekund (dwa sygnały dźwiękowe).

KOMUNIKATY ALARMOWE

Niektórym komunikatom towarzyszy sygnał dźwiękowy. Aby wyciszyć, wciśnij **START/STOP**.



Lp.	DIODY PANELU STEROWANIA	POSTĘPOWANIE <i>(skontaktuj się z serwisem jeśli zalecane postępowanie nie eliminuje błędu)</i>
1.	  	Urządzenie jest schładzane. Poczekać na pojawienie się zielonej diody  .
2.	  	Zabrakło paliwa w trakcie pracy urządzenia. Urządzenie jest schładzane. Poczekać, aż czerwona dioda zgaśnie. Uzupełnij paliwo.
3.	  	Jeżeli rozlanie wystąpiło w trakcie nalewania odłącz pompę paliwa i wytrzyj widoczną ciecz. Wycisz urządzenie (przycisk START/STOP) i odczekaj minimum 1 h. Wciśnij przycisk Eco przez 10 sekund, Jeżeli komunikat nie zniknie, wyłącz urządzenie i odczekaj min. 24 godziny
		Komunikat wyświetlony podczas odpalania płomienia, oznacza przekroczenie czasu oczekiwania na płomień. Wciśnij przycisk ECO przez 10 sekund.
4.	  	Błąd urządzenia. Wciśnij przycisk ECO przez 10 sekund.
5.	  	Nastąpiło przelanie zbiornika. Skontaktuj się z serwisem.
6.	  	Zbyt niska temperatura pomieszczenia (<10°C) lub błąd urządzenia. Ogrzej pomieszczenie. Wciśnij przycisk ECO przez 10 sekund. Poczekać na pojawienie się zielonej diody  .
7.	  	Wciśnij przycisk ECO na panelu sterowania przez 10 sekund.

PALIWO - Należy stosować wyłącznie paliwa etanolowego, powstałego z roślin w procesie dwukrotnej destylacji alkoholu składającego się z 95-96,6% objętości etanolu. Zalecany paliwem o czystości farmakologicznej jest Fanola. NIE NALEŻY UŻYWAĆ SYNTETYCZNYCH PALIW NA BAZIE ROPY NAFTOWEJ, PONIEWAŻ SĄ ONE ZANIECZYSZCZONE, WYDZIELAJĄ NIEPRZYJEMNE ZAPACHY I MOGĄ USZKODZIĆ KOMINEK! NIE NALEŻY UŻYWAĆ PALIW ZAWIERAJĄCYCH OBJĘTOŚCIOWO 100% ETANOLU, PALIWA ŻELOWEGO LUB AROMATYZOWANEGO!

CZYSZCZENIE – Czyść wilgotną szmatką i delikatnymi środkami, gdy urządzenie jest wyłączone i chłodne.

SERWIS – Zachowaj dołączony przewód USB do celów serwisowych. Kontakt mailowy service@planikafires.com



1. Если в баке нет топлива () или просто хотите долить топлива, надо открыть крышку над наливным отверстием (I), подключить шланг насоса 'а' (услышите «щелчок») и электрический провод 'b' (II) (). **ВНИМАНИЕ!** Не заправлять камин топливом, когда в нем горит огонь!

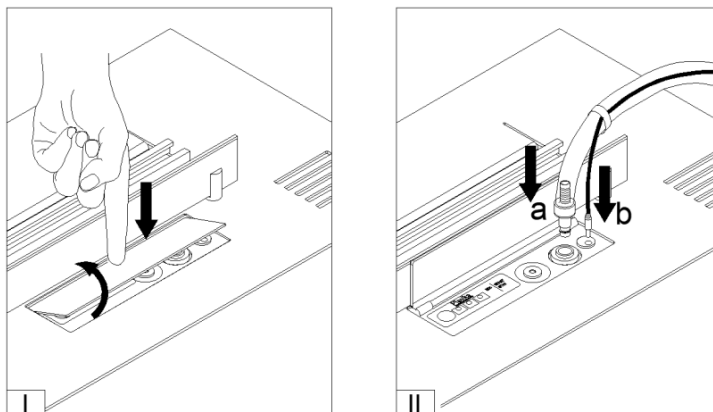

2. Бак с топливом надо стабильно поставить на полу и поместить в нем трубку автоматического насоса 'с' (III). Нажать и удерживать кнопку на насосе (IV), чтобы начался процесс наполнения топливом.

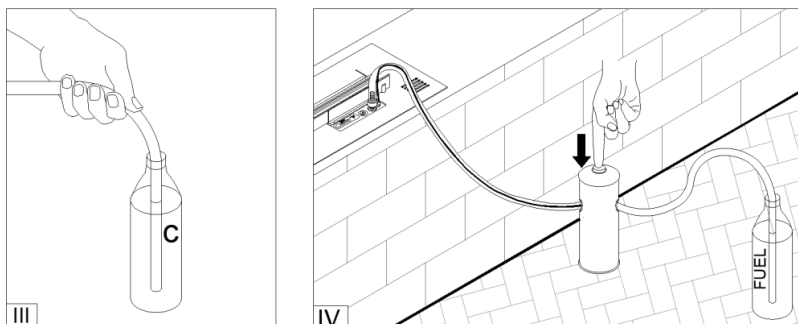

Когда бак с топливом будет пустой, надо его поменять на полный и повторно запустить автоматический насос (см. п. 2).

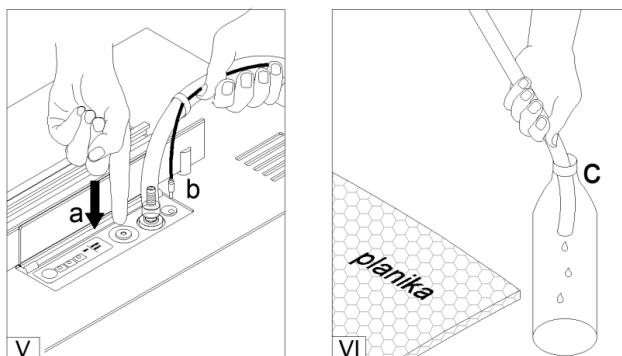

Насос выключится когда топливный бак камина будет полный (звуковой сигнал + ).

3. Отключить электрический провод 'b'. Чтобы отключить насос надо придержать конец шланга 'а' и сильно нажать кнопку с наклейкой (V). Закрыть крышку отверстия для наполнения топливом.
4. Стряхнуть остаток топлива с провода 'с' в бутылку и поместить насос в чехле (VI).



ЗАПУСК КАМИНА

Зеленый диод  обозначает, что камин готов к запуску.

Нажать **START** и удерживать 3 секунды. Процедура запуска может продолжаться 2-10 минут (). В то время может чувствоваться характерный запах паров топлива. Если диод **READY** () не светится, это обозначает, что камин запущен в работу и устройство достигло рабочей температуры.

РЕГУЛИРОВАНИЕ РАЗМЕРА ПЛАМЕНИ

Для того, чтобы уменьшить высоту пламени, следует нажать кнопку **ECO** (два звуковых сигнала). Чтобы вернуть к режиму Normal и увеличить высоту пламени, следует нажать кнопку **ECO** (одиночный звуковой сигнал).

ВНИМАНИЕ! В случае слишком высокой температуры устройства, высота пламени автоматически уменьшится (**ECO**), а возможность его регулировки будет заблокирована. Если температура будет далее увеличиваться, устройство выключится.

ГАШЕНИЕ ПЛАМЕНИ

Чтобы погасить пламя надо нажать **STOP** (одиночный звуковой сигнал + ).

Последующее включение камина возможно после охлаждения камина – зеленый диод **READY** ().

ФУНКЦИЯ УСКОРЕННОГО ВКЛЮЧЕНИЯ УСТРОЙСТВА – FAST START



Функция **FAST START** сокращает время ожидания появления пламени во время запуска устройства (потребление энергии в режиме ожидания () больше о ок. 60 W). Функция **FAST START** серийно по умолчанию.

Чтобы выключить **FAST START** следует нажимать кнопку **ECO** 10 секунд (четыре звуковых сигнала).

Чтобы повторно включить функцию, следует нажимать кнопку **ECO** 10 секунд (два звуковых сигнала).

ПРЕДУПРЕЖДАЮЩИЕ СООБЩЕНИЯ

При некоторых сообщениях выступает звуковой сигнал. Чтобы его выключить, следует нажать **START/STOP**.

№	ДИОДЫ НА ПАНЕЛИ УПРАВЛЕНИЯ	ДЕЙСТВИЯ (Надо связаться с сервисом если рекомендации не устраняют ошибки)
1.	   HOT FUEL READY	Устройство охлаждается. Подождать появления зеленого диода  READY .
2.	   HOT FUEL READY	Во время работы устройства закончилось топливо. Устройство охлаждается. Подождать погашения красного диода. Наполнить бак топливом.
3.	   HOT FUEL READY	Если разлив произошел во время подачи топлива, отключите насос и протрите видимую жидкость. Выключить устройство (кнопка START/STOP) и подождать мин. 1 час. Нажимать кнопку ECO 10 секунд. Если сообщение не погаснет, надо выключить изделие и подождать мин. 24 часа.
		Если сообщение появляется во время запуска камина, то это обозначает превышение времени ожидания на появление пламени. Удерживать кнопку ECO около 10 секунд.
4.	   HOT FUEL READY	Ошибка в работе устройства. Удерживать кнопку ECO около 10 секунд.
5.	   HOT FUEL READY	Перелив топлива в баке. Надо связаться с сервисом.
6.	   HOT FUEL READY	Слишком низкая температура помещения (<10°C) или ошибка устройства. Нагреть помещение. Удерживать кнопку ECO около 10 секунд. Подождать появления зеленого диода  READY .
7.	   HOT FUEL READY	Удерживать кнопку ECO на панели управления около 10 секунд.

ТОПЛИВО - Использовать только этаноловое топливо, полученное из растений в процессе двукратной перегонки спирта, состоящее из 95-96,6% этанола по объему. Фанола является рекомендуемым топливом фармакологической чистоты.

НЕ ИСПОЛЬЗУЙТЕ СИНТЕТИЧЕСКОЕ ТОПЛИВО НА НЕФТЯНОЙ ОСНОВЕ, ТАК КАК ОНО ЗАГРЯЗНЕНО, ИЗДАЕТ НЕПРИЯТНЫЙ ЗАПАХ И МОЖЕТ ПОВРЕДИТЬ КАМИН! НЕ ИСПОЛЬЗУЙТЕ ТОПЛИВО, СОДЕРЖАЩЕЕ 100% ЭТАНОЛА ПО ОБЪЕМУ, ГЕЛЬ ИЛИ АРОМАТИЧЕСКОЕ ТОПЛИВО!

ЧИСТКА – Для чистки использовать мягкий материал и нежные чистящие средства, когда устройство не работает и охлаждено.

СЕРВИСНОЕ ОБСЛУЖИВАНИЕ – Сохраните прилагаемый USB-кабель для обслуживания. Адрес электронной почты для контакта со службой поддержки service@planikafires.com